

はじめてのメイド服

-Dollfie Dream®-

ドール
ソーイング
BOOK

荒木さわ子



ドルフィー
愛娘にメイド服を仕立てたい!
その夢、この本で叶いますよ☆

ミシンなんて家庭科以降さわってないし、服の構造がわからない…。
そんな手芸オンチにもきっと作れる、ドール服づくりの教科書。



One piece
-Mini-

material
材料

- 綿シーチング(表地)・・・90cm幅×50cm
- 綿ブロード(きりかえ・カフス部分)・・・適量
- 綿ローン(裏地)・・・90cm幅×50cm
- 接着芯・・・適量
- スナップ・・・4組くらい
- リボン(0.3cm幅)・・・4m
- フリルレース(1cm幅くらい)・・・50cm

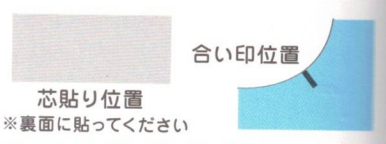

必要パーツ 芯貼り位置 合い印

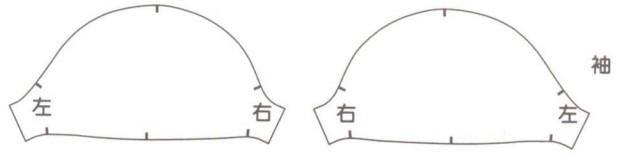
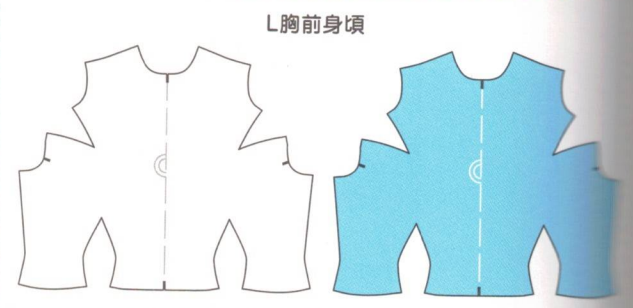
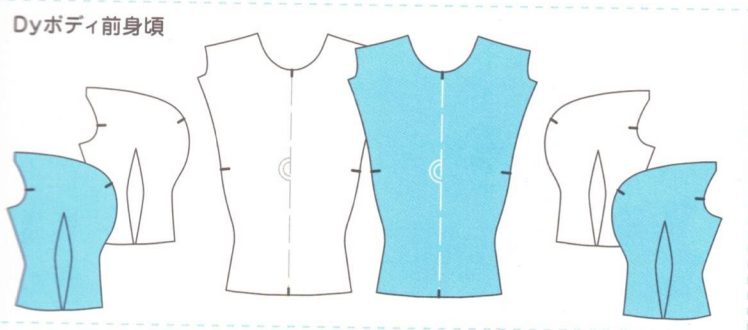
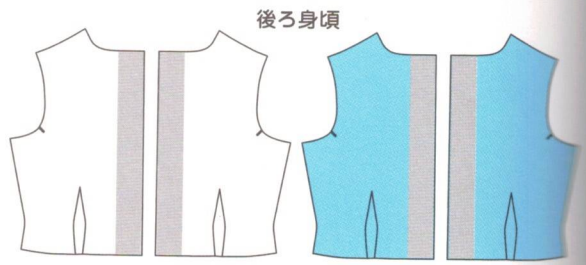
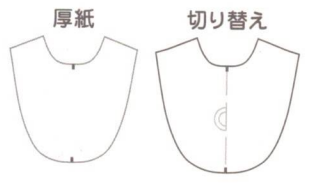
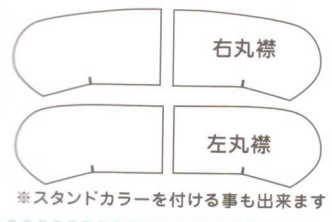

※長袖を付ける事も出来ます

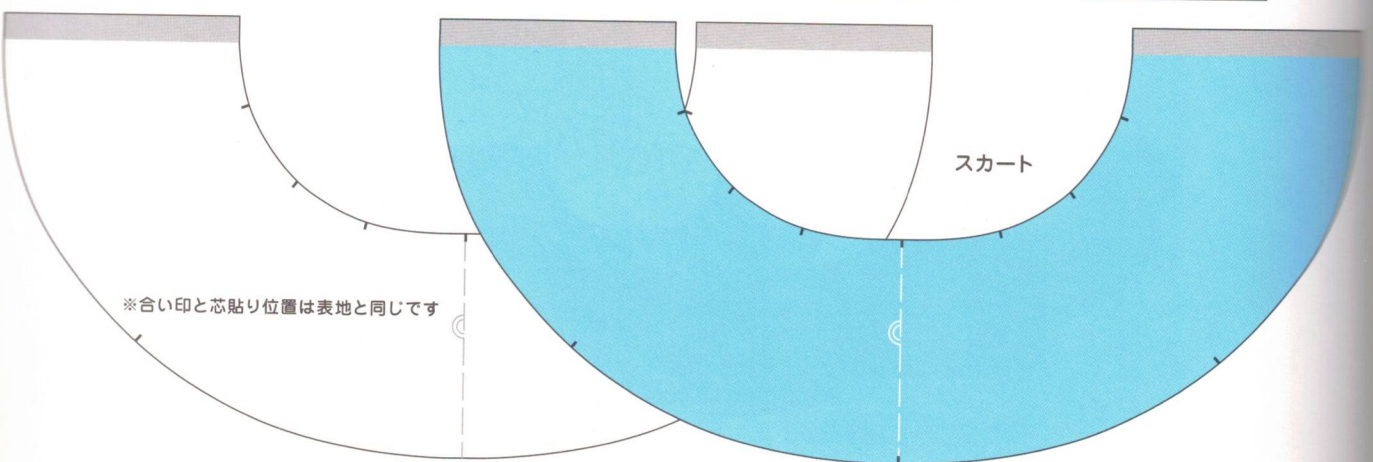
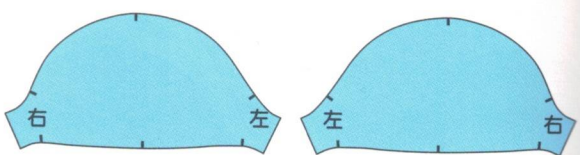

裁断から芯貼りまで
一気に行なうと
後の作業が
楽になるよ!

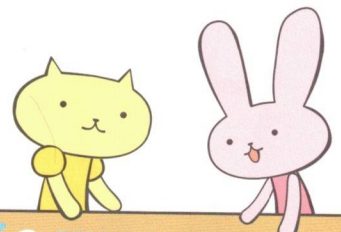

上の表を見ながら
○ 必要なパーツ
○ 枚数
○ 芯貼り位置
○ 合い印の場所
を確認すればいいんだね



One piece
- Song -

material
材料

- 綿シーチング(表地)…90cm幅×90cm
- 綿ブロード(きりかえ部分)…適量
- 綿ローン(裏地)…90cm幅×90cm
- 接着芯…接着芯
- スナップ…5組くらい
- フリルレース(1cm幅くらい)…40cm

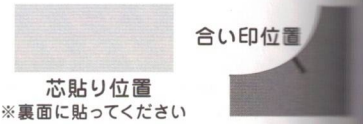

必要パーツ 芯貼り位置 合い印

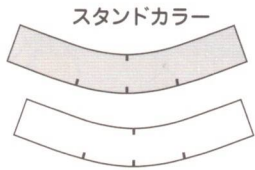

※丸襟を付ける事も出来ます

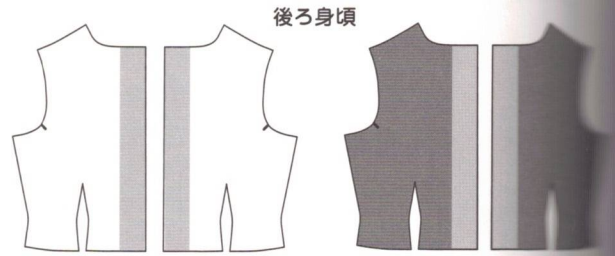
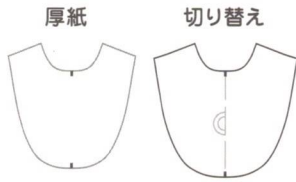

Dyボディ前身頃



L胸前身頃

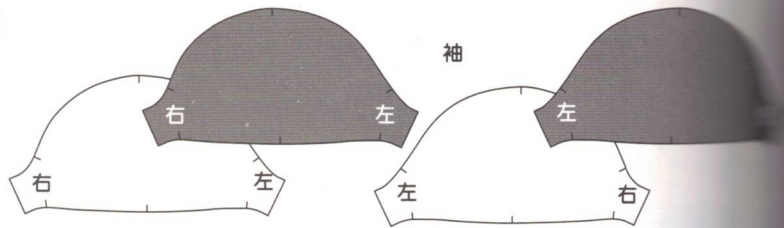
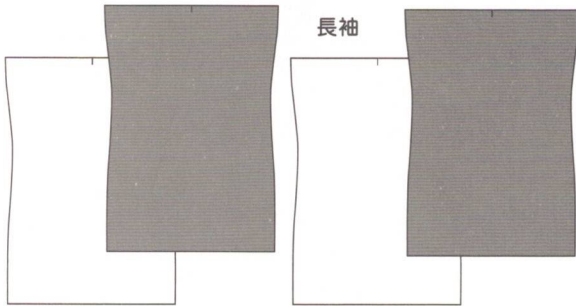

※半袖を付ける事も出来ます

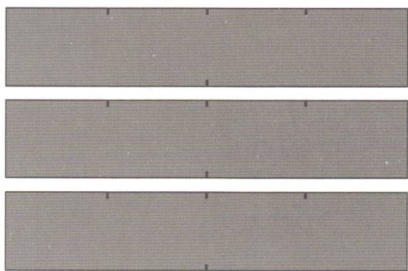

フリル

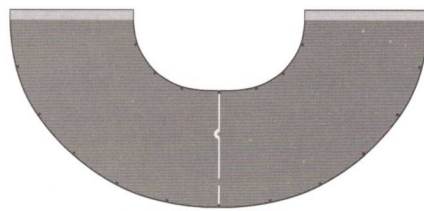

スカート

※スペースの関係で、このスカート図は身頃の比率よりも縮小して掲載しています

注意!
次のページからの
作り方では、
ロング丈ワンピースも
青い布で
解説しています





Two piece

material
材料

- 綿シーチング(表地)・・・90cm幅×40cm
- 綿ブロード(カフス部分)・・・適量
- 綿ローン(裏地)・・・90cm幅×30cm
- 接着芯・・・適量
- スナップ・・・身頃4個 スカート1個
- スプリングホック・・・1個
- 半円パール・・・6個

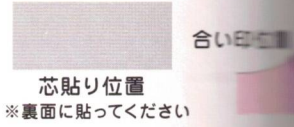

必要パーツ 芯貼り位置 合い印

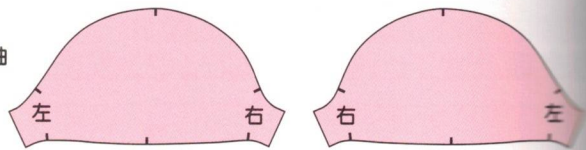
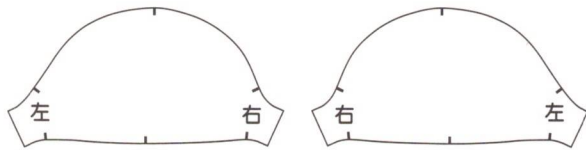
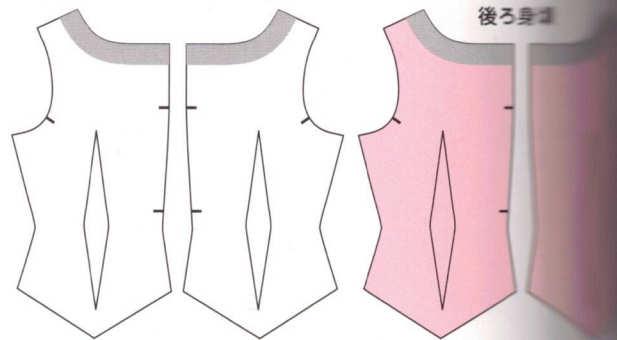
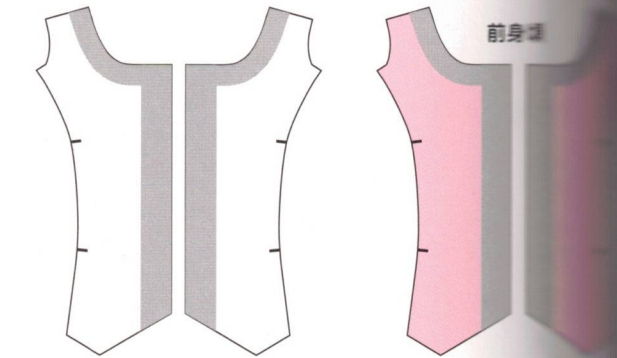

※長袖を付ける事も出来ます

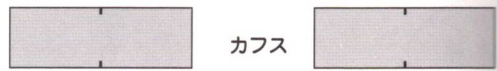

※スペースの関係で、このスカート図は
トップスの比率よりも縮小して掲載しています

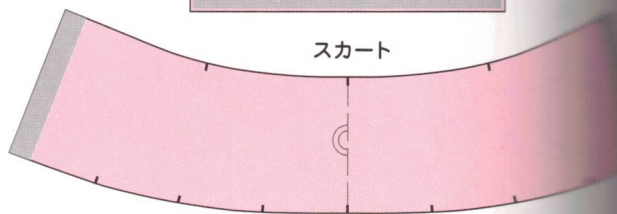
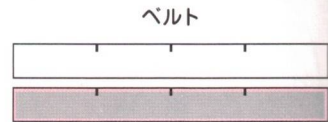
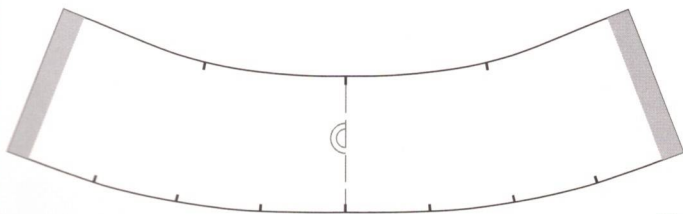

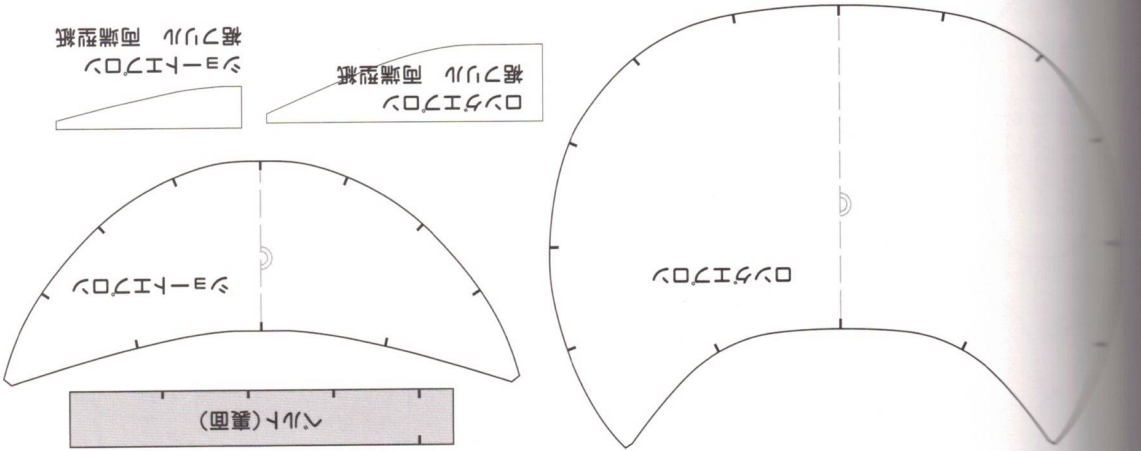
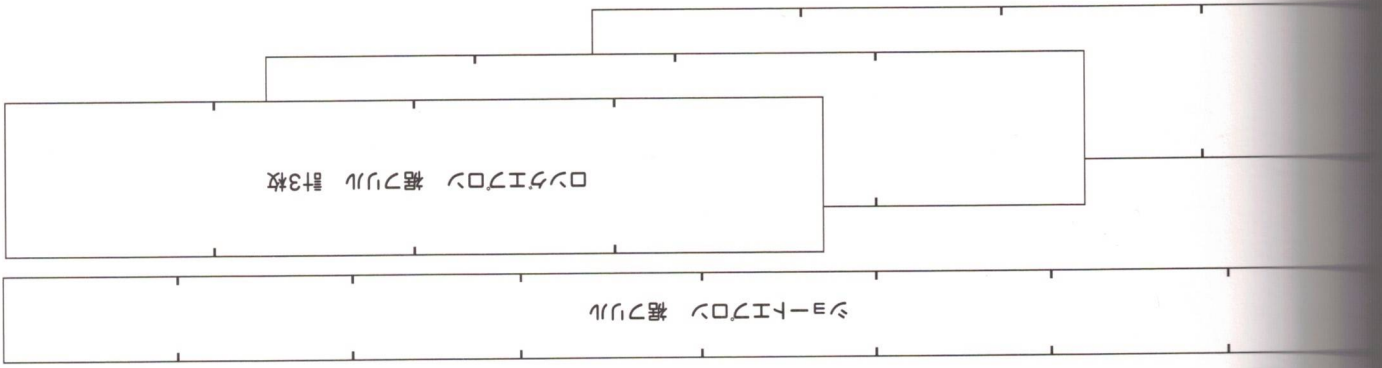

ロンアイロン 裾フリル 両端型紙

ショートロン 裾フリル 両端型紙

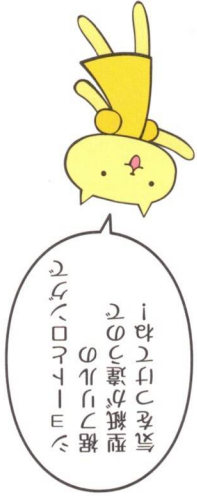
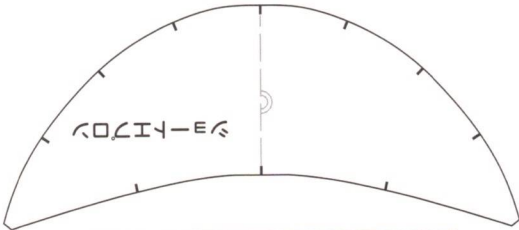

→ リースをリボンにアタッチ



[完成サンプル]

材料 material

- 綿ロード(カフス部分) ショート...90cm幅×30cm ロンタ...90cm幅×60cm
- レース(cm幅) ショート...50cm ロンタ...80cm
- スリッパホック...1個
- 接着芯...適量

※裏面に貼ってください



きい印位置

Apron

material
材料

- 綿シーチング(表地)…90cm幅×40cm
- 綿ブロード(カフス部分)…適量
- 綿ローン(裏地)…90cm幅×30cm
- 接着芯…適量
- スナップ…身頃4個 スカート1個
- スプリングホック…1個
- 半円パール…6個



合い印位置

芯貼り位置

※裏面に貼ってください

[完成サンプル]



リボン



前あて



前あてにレースをつけてアレンジ

リボン

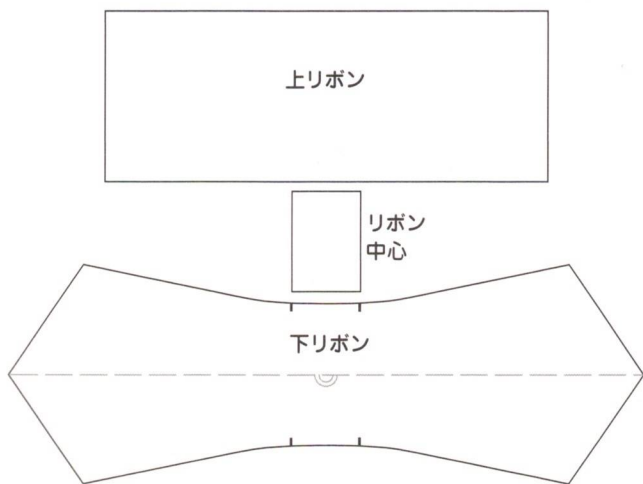

前あて

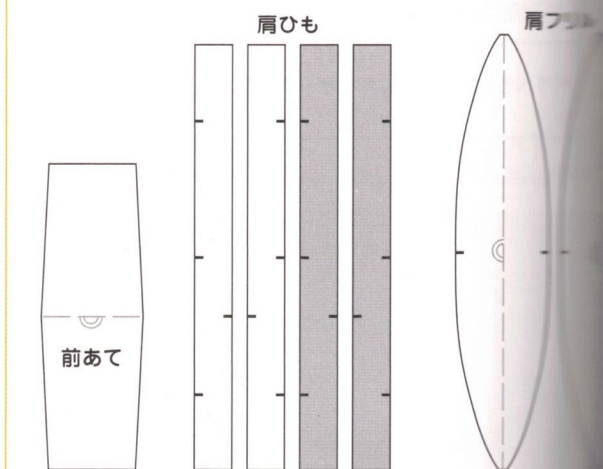

目立たなくていいね!



プラスチック製

金属製



プラスチック製の透明なスナップもありますよ!

簡単チュールパニエの縫い方

L胸ボディ、ダイナマイトボディ共通



ウエストにゴムを通す

ゴムを通して約20cmの円に縮める

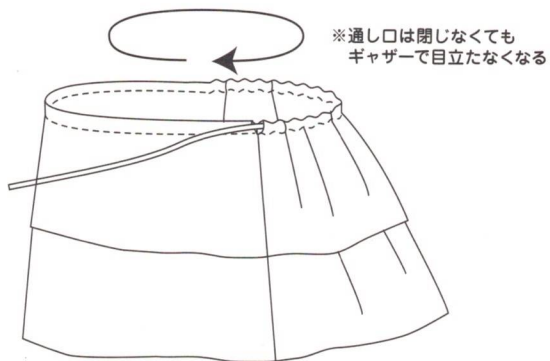

ゴムの端は、結ばずに重ねて縫い止めると厚みが出ない

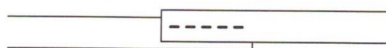

チュールを折って縫う

上から1cmのところを縫う 15cm折って段を作る

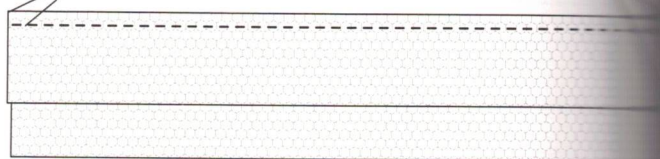

段差がある方を内側にして二つ折りにする

ゴムを通すので上から1cmは縫わない

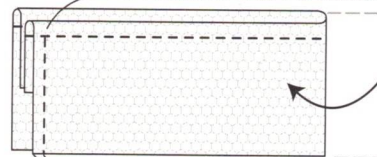

端から0.5cmのところを縫う

※わかりやすいように端をずらして描いてありますが、実際に縫う場合はピッタリくっつけてください

ペチコート
の縫い方は
次のページ
だよ!



手縫いの場合
はなみ縫いの
途中は何度か
返し縫いを入
れて縫ってね

そのため丈の長さが本来より短く、ウエストのサイズも少し緩めになっています

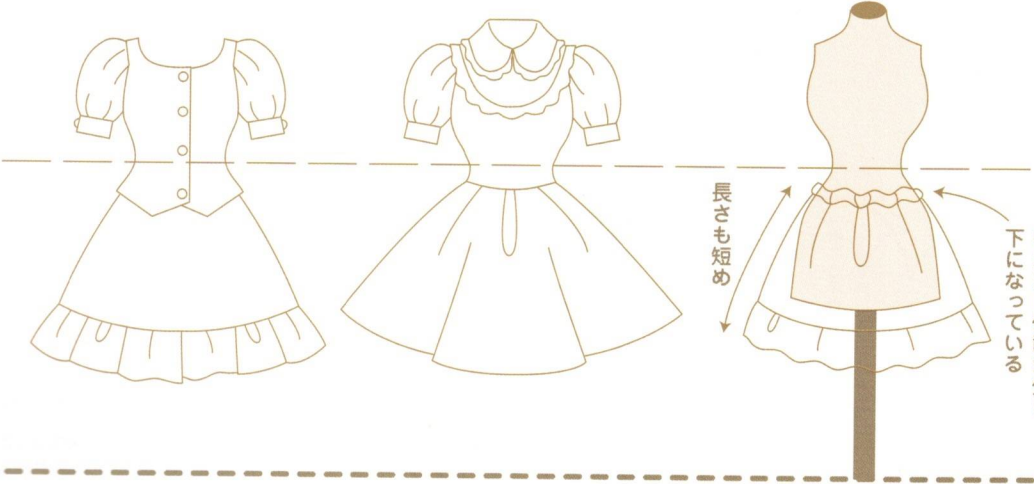

ペチコートやパニエは、履かせた時にウエストがモッサリしないよう、実際のウエスト位置よりも少し下になるようにしています

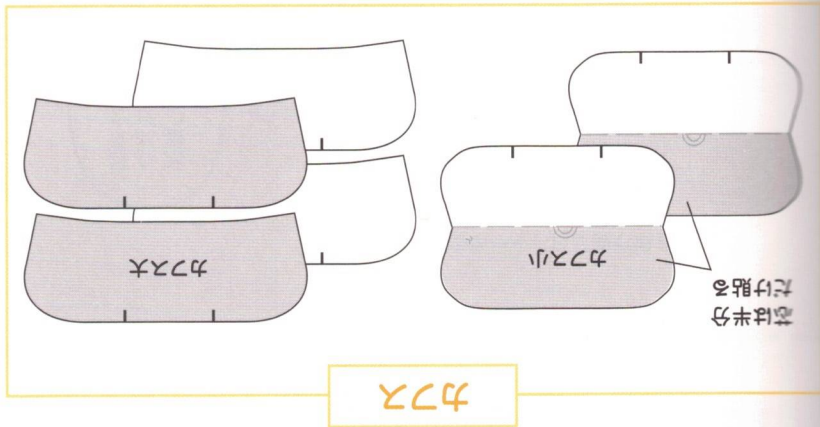
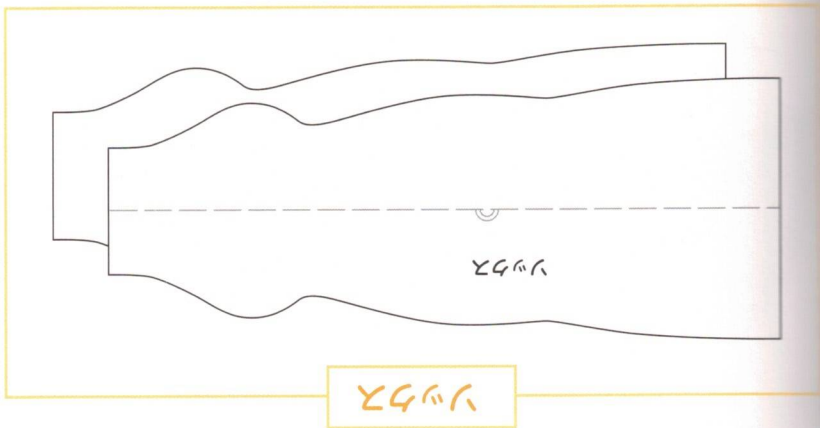
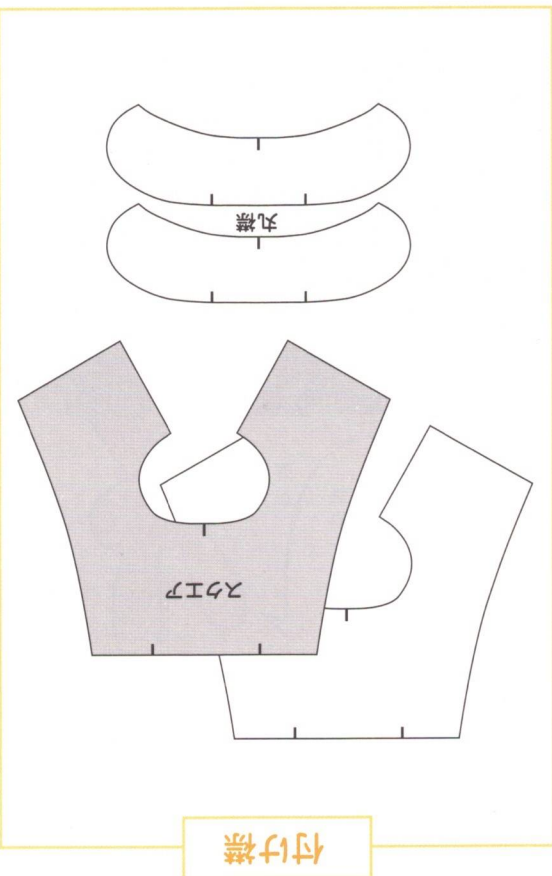

[完成サンプル]

材料 material

Collar&Cuff links&Socks

- ネットソックス
- ニット地...40cm×40cm (ソカーシースムース・ネットなど)
- お好みで覆き口にスリッチレース

- カフスの材料
- 綿ロープ
- 大...丈23cm×丈15cm
- 小...丈18cm×丈12cm
- 接着芯...適量
- レース(約1cm幅)...40cm

- 付け襟の材料
- 綿ロープ
- スケア襟...丈35cm×丈18cm
- リボン
- リボン...20cm/50cm
- フリルレース(約1cm幅)
- スワッグ...1個
- スリッチレース...1個
- 丸襟...丈15cm×丈10cm
- 接着芯...適量

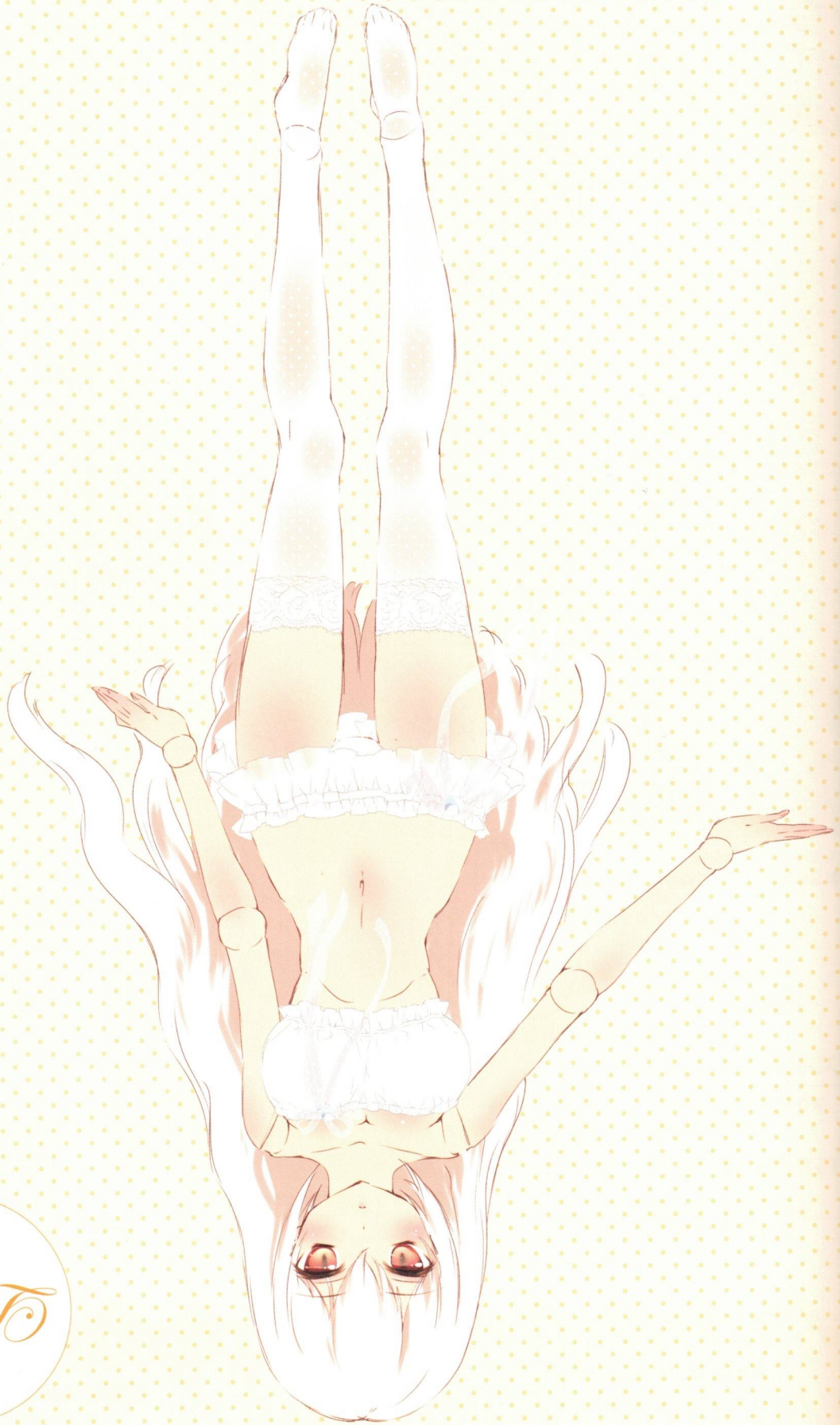

Singerie

material
材料

- ショーツの材料
- ネット…よこ35cm×たて10cm
 - サテン…よこ45cm×たて25cm
 - キッズタイツ(80~110デニールくらい)…1足
 - ゴム(3~3.5mm幅)…適量

- ブラトップの材料
- ネット…よこ30cm×たて10cm
 - サテン…よこ20cm×たて20cm
 - キッズタイツ(80~110デニールくらい)…1足
 - ゴム(3~3.5mm幅)…適量

[完成サンプル]



ダイナマイト胸 ブラトップ&ショーツ



L胸 ブラトップ&ショーツ

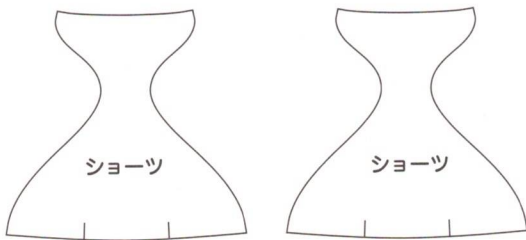

前ショーツ 下フリル

前ショーツ 上フリル

後ろショーツ 下フリル

後ろショーツ 上フリル

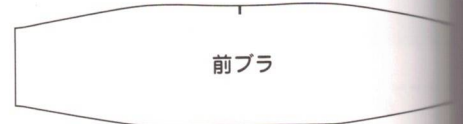
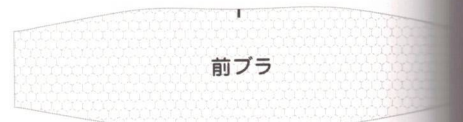

キッズタイツ1足でブラとショーツが1セット作れます



ネットがどうしても手に入らない場合は、ソフトチュールやお好きな柄のタイツなどで制作しても良いです

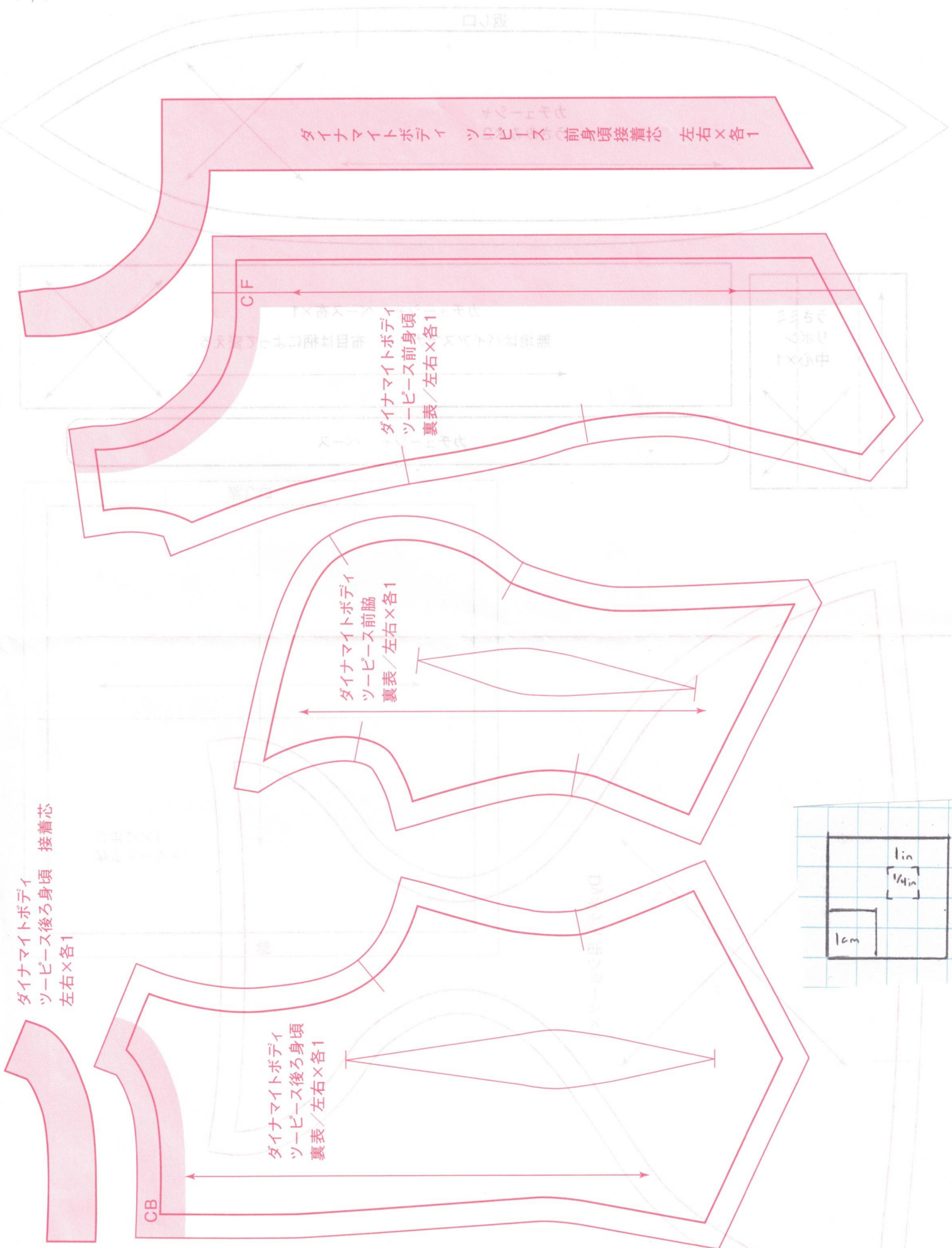

ダイナマイトボディ ツーピース 前身頃 接着芯 左右×各1

ダイナマイトボディ
ツーピース 前身頃
裏表/左右×各1

ダイナマイトボディ
ツーピース 前脇
裏表/左右×各1

ダイナマイトボディ
ツーピース 後ろ身頃
裏表/左右×各1

ダイナマイトボディ
ツーピース 後ろ身頃 接着芯
左右×各1

CF

CB

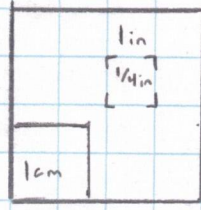

ロングはこの線で裁断する

仮縫い用

ソックス×2

布の伸びる方向

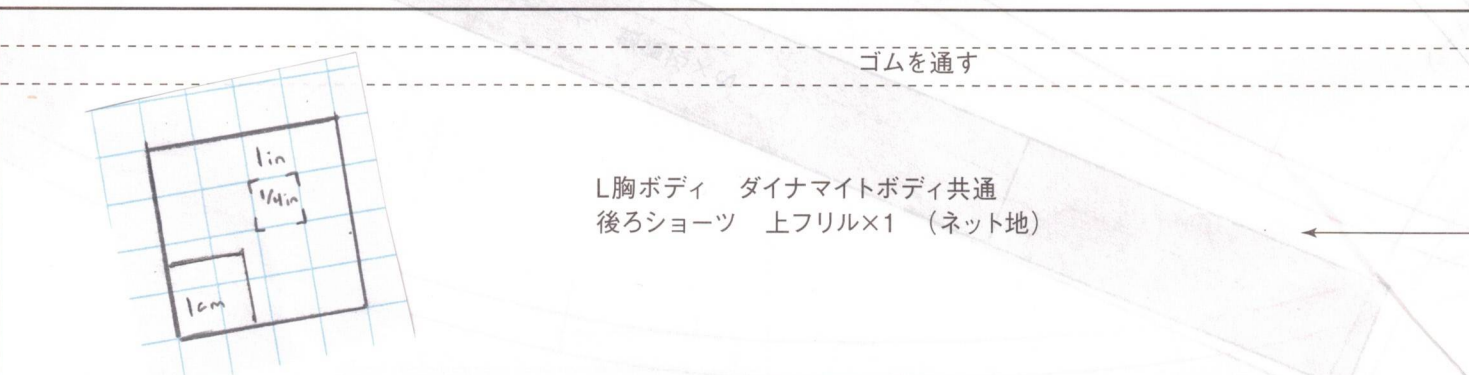
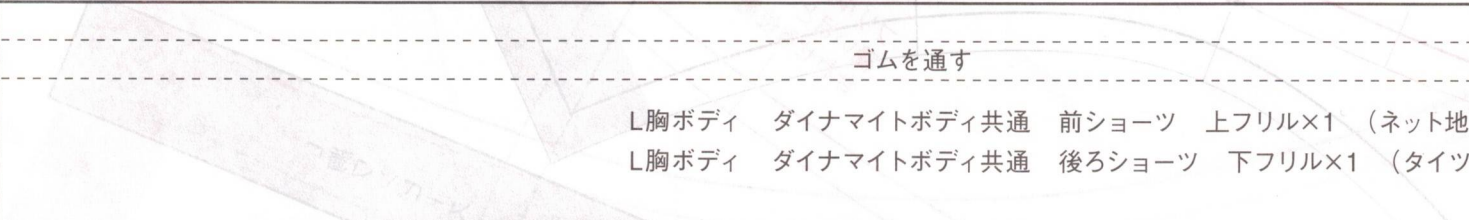
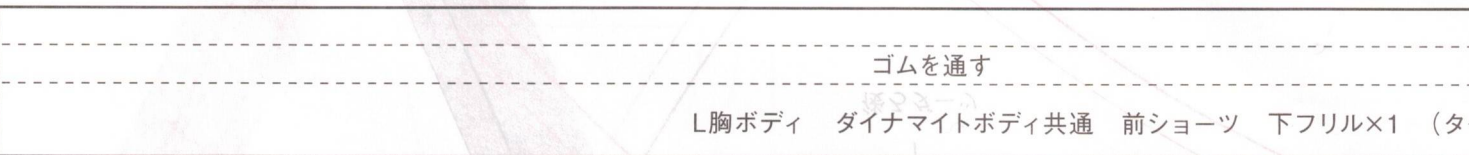
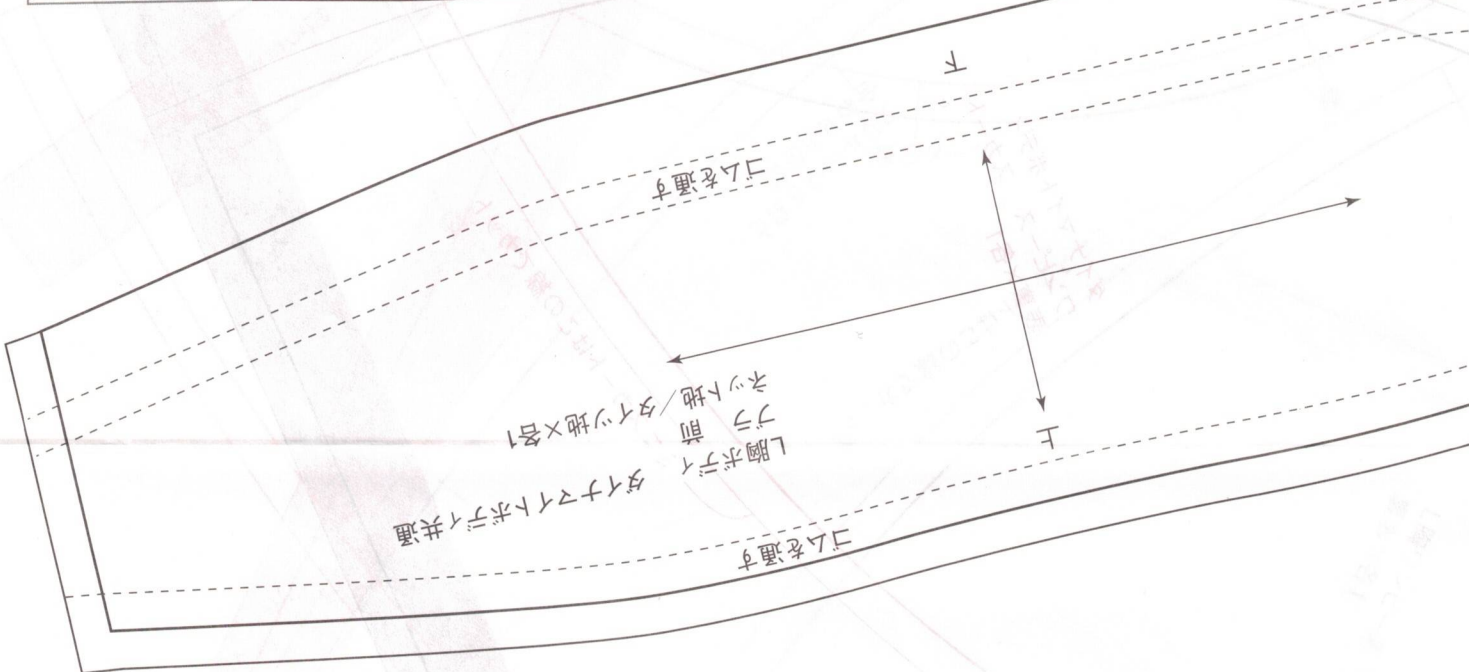
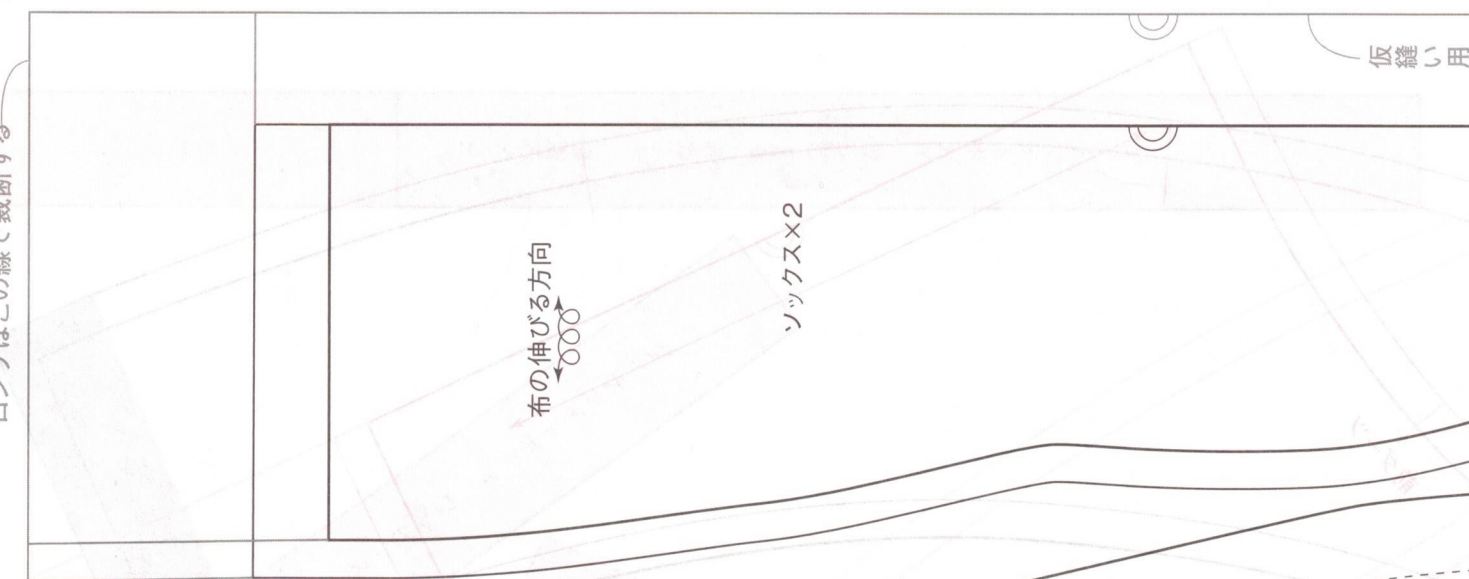

の線でカットする

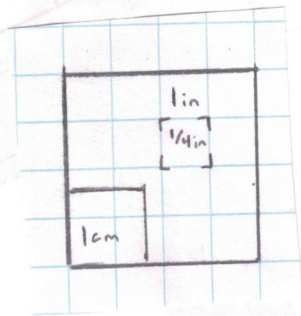
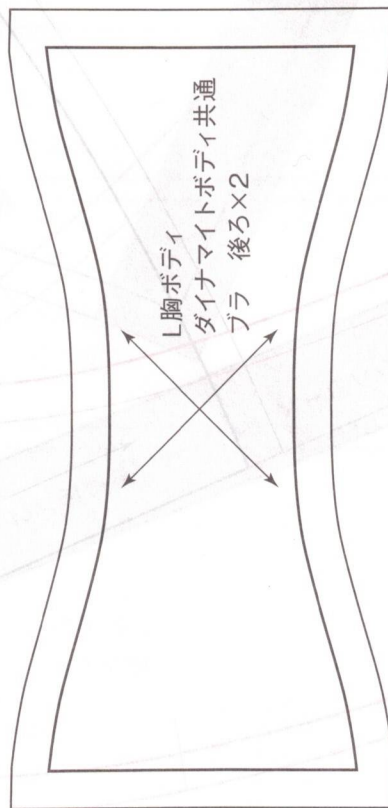
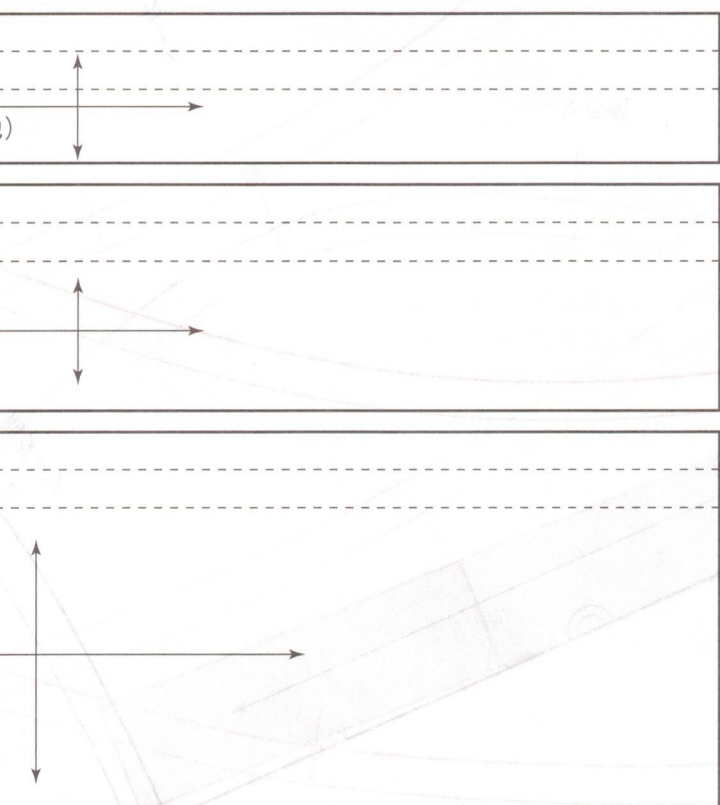

4A

エプロン
前あて×1

ショートエプロン×1

82cm
裾フリル
5cm

☆脇

裾フリル両端

ロングエプロン
裁断用型紙

ゴム・ひも通し口

エプロン 下り糸×1

エプロン 肩ひも 左右×各2

フリル付け位置

*

前あて付け位置

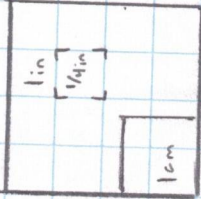

シーソー、キャザー、裾に×01
一部、タック、タック、タック

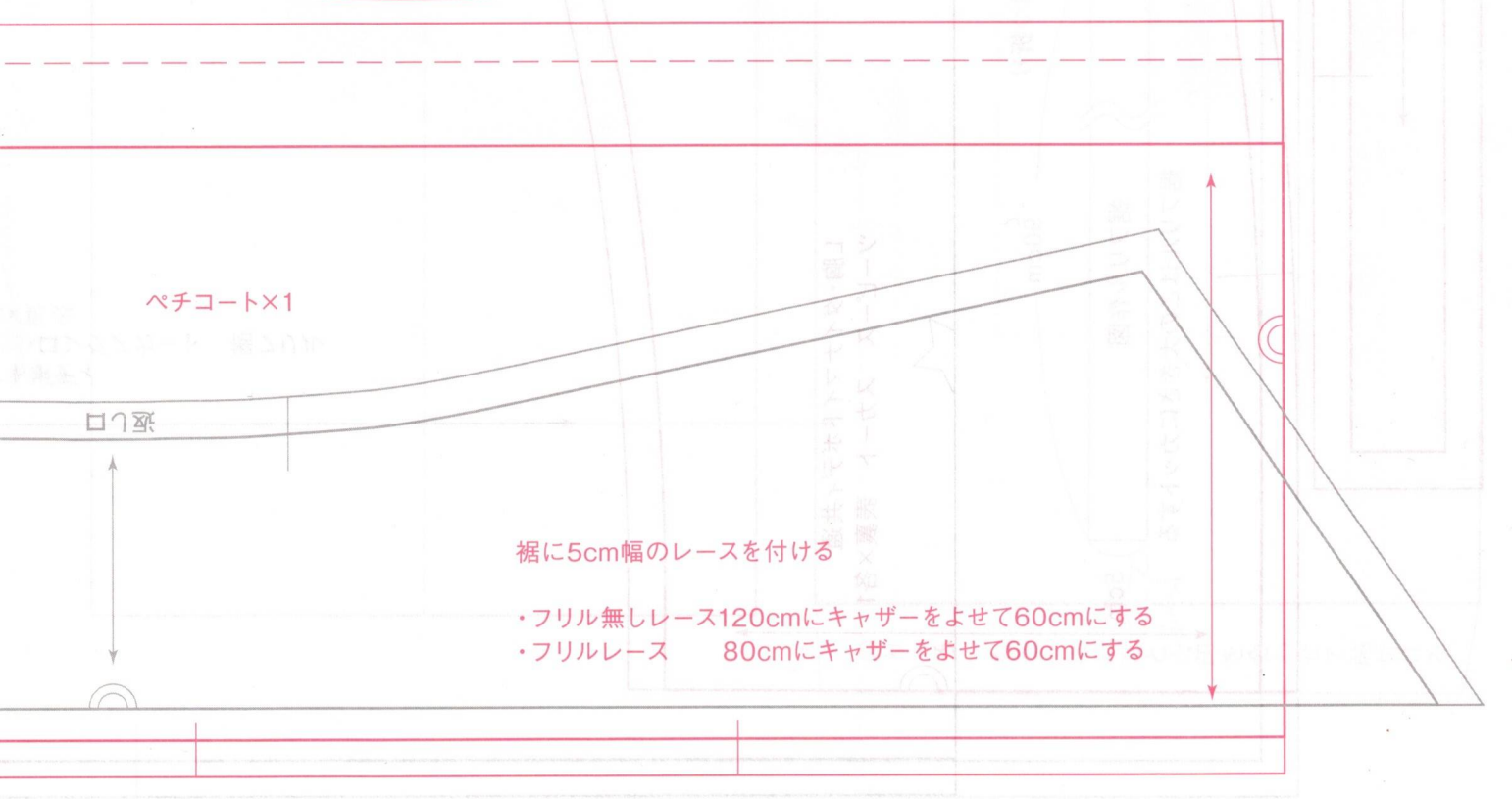
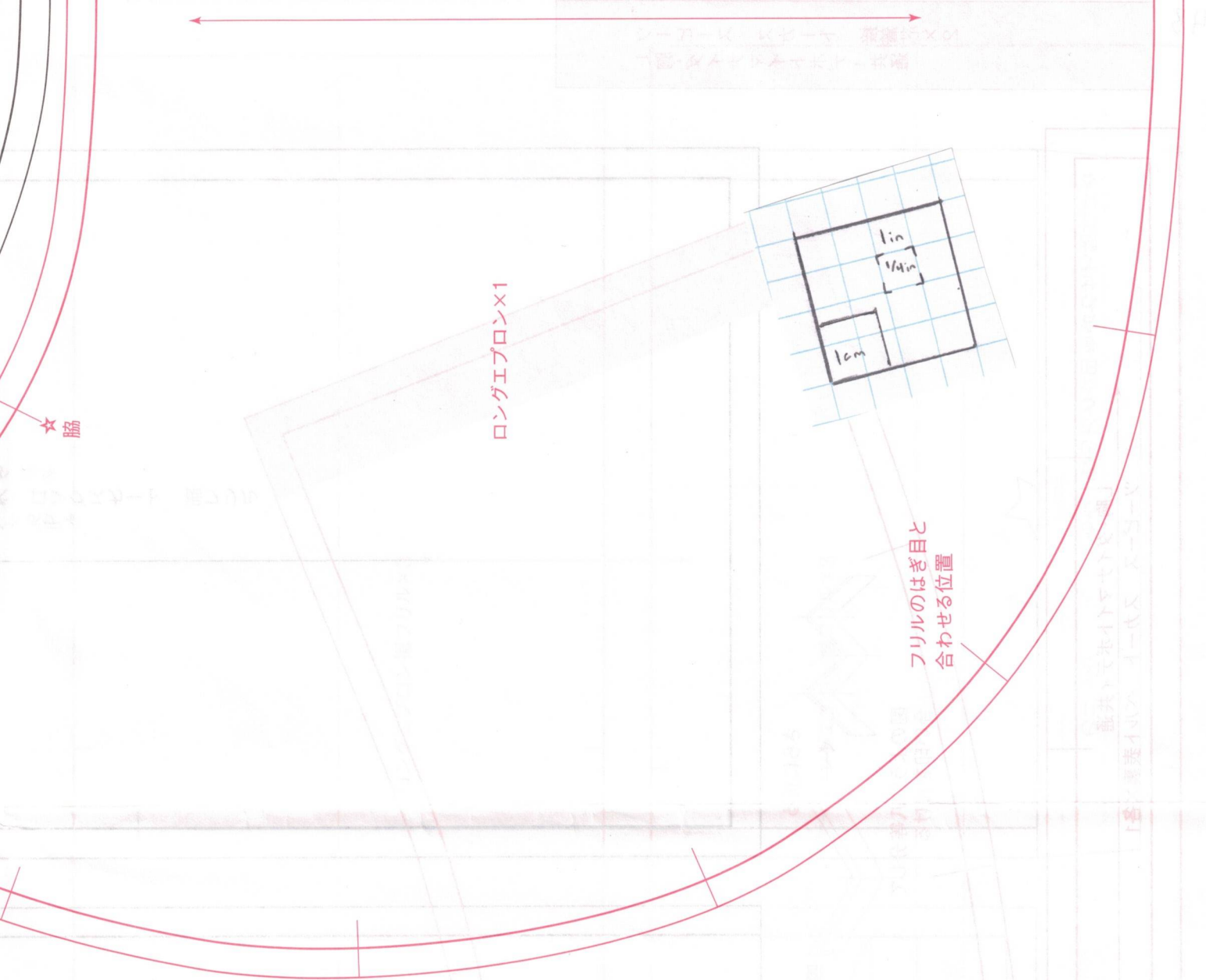

5A

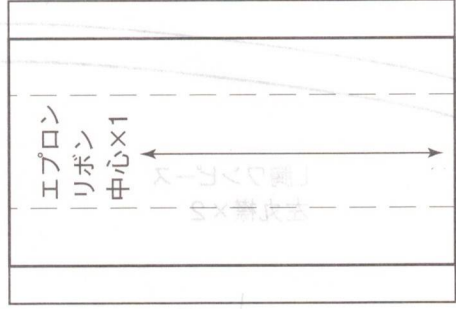
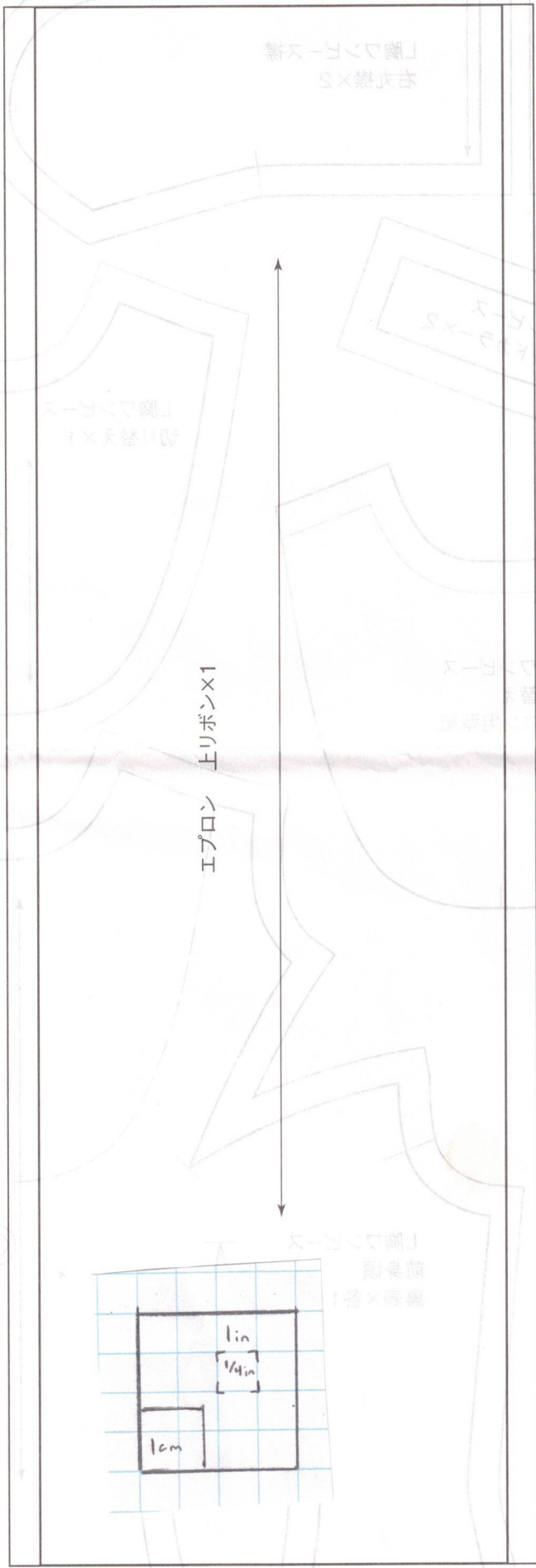

エプロン 肩フリル×2

こちら側にレースを付ける

*

はじめてのメイド服

-DollfieDream®-

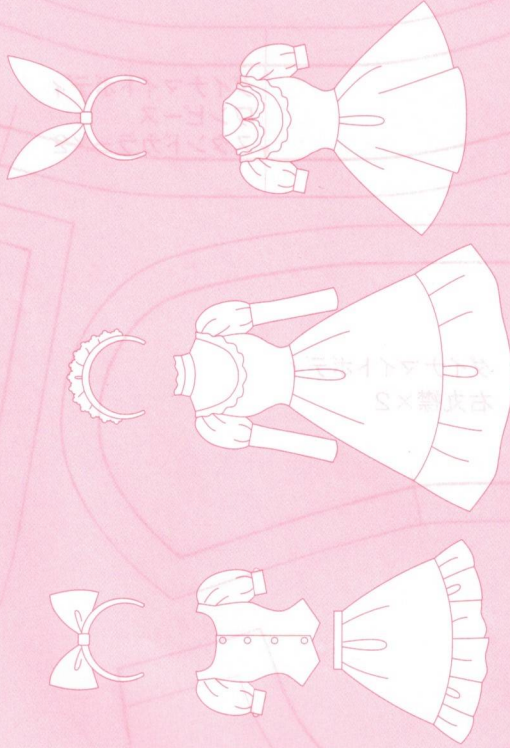

- この型紙は、別の紙に描き写すかコピーしてお使いください
- のりしろの付いているものは貼り合わせてください

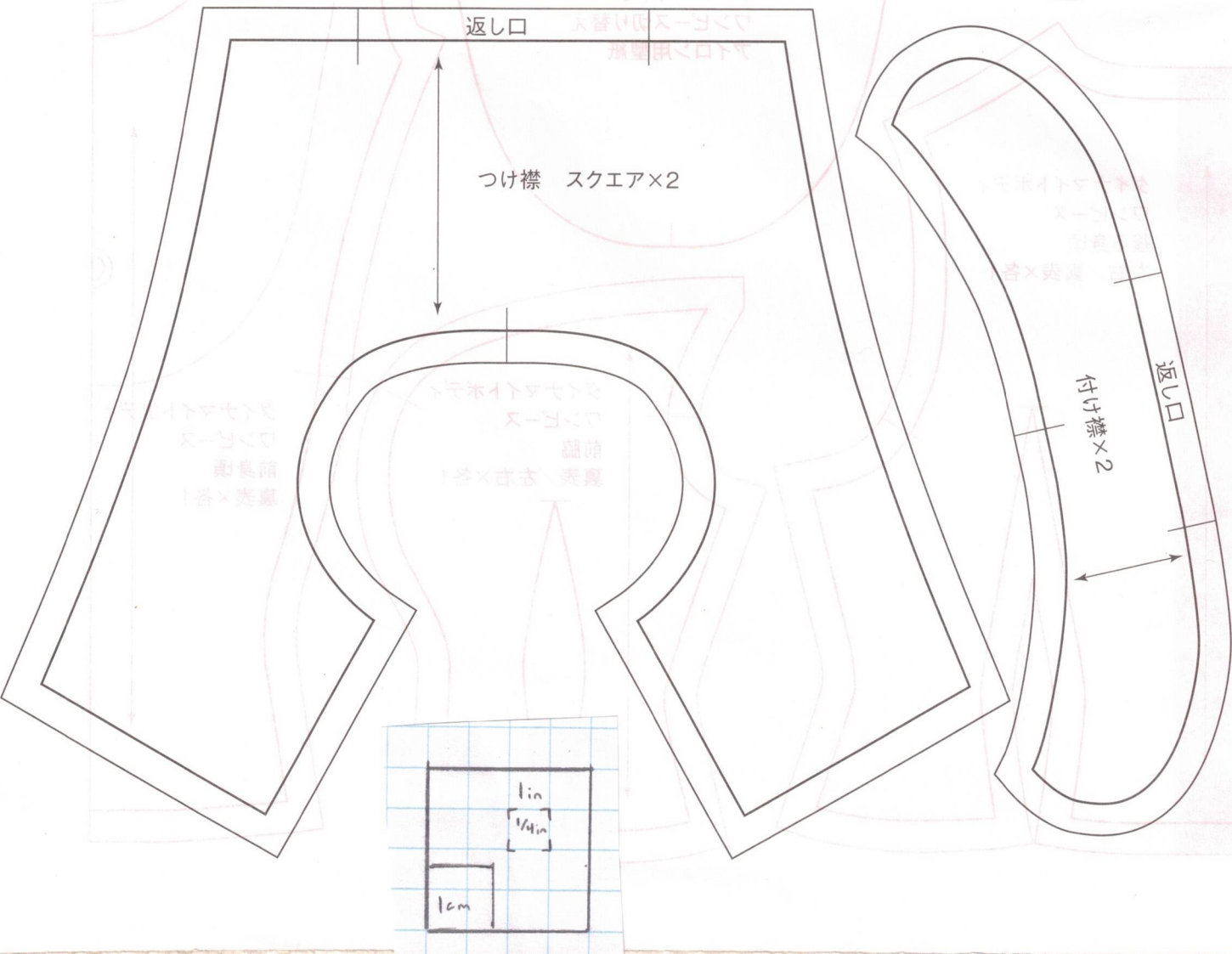
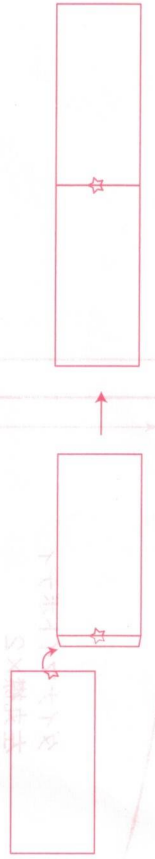

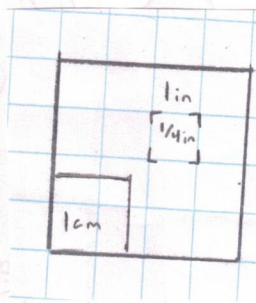
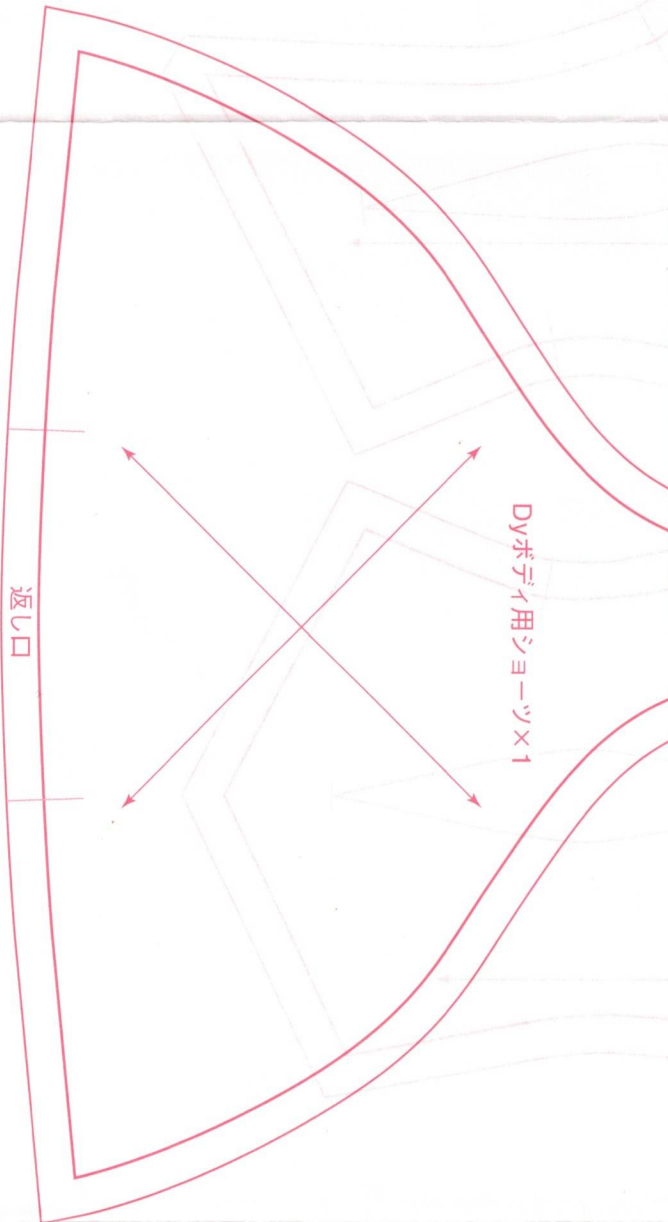
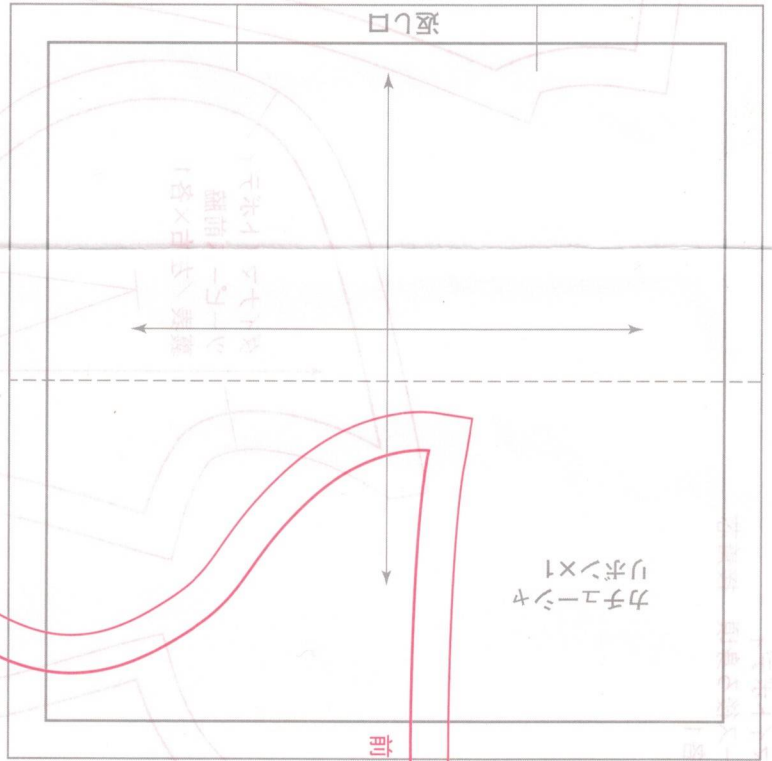
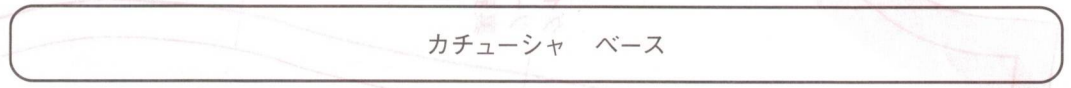
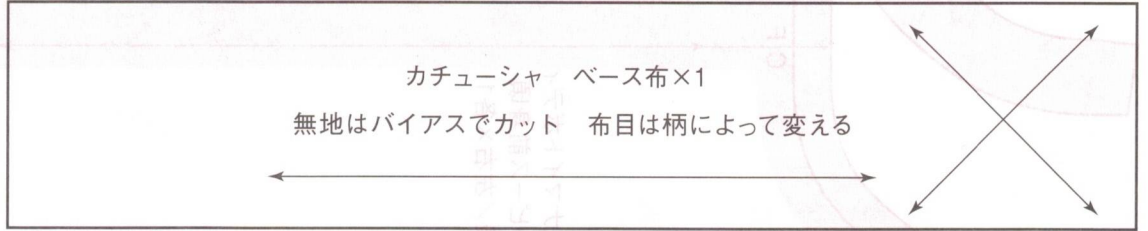
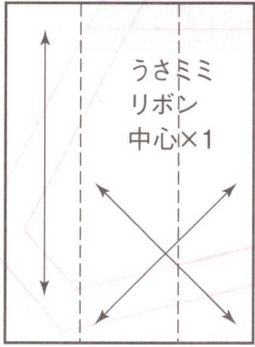
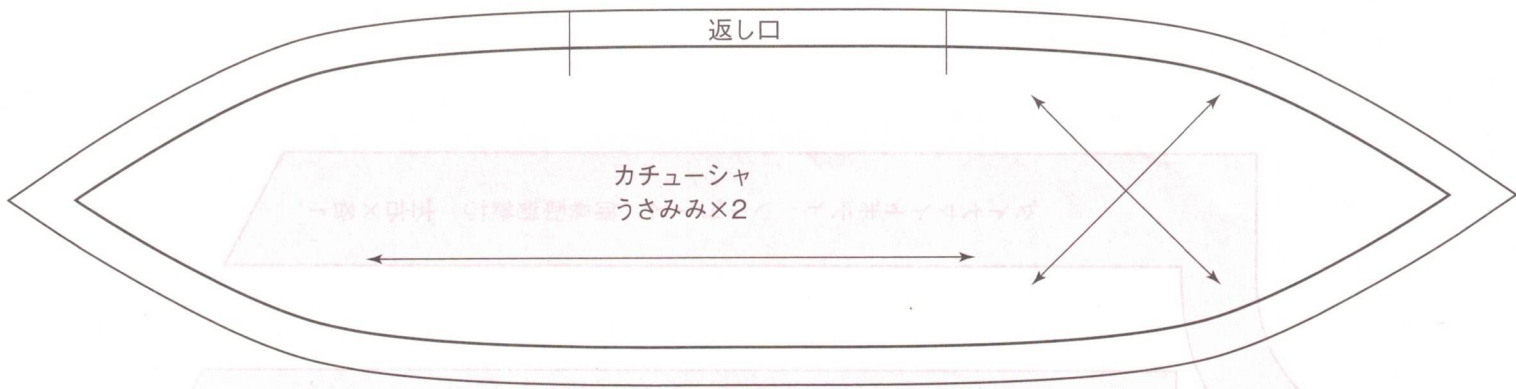

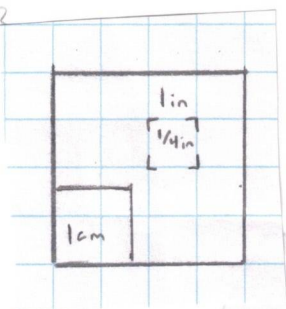

※袖はL胸・ダイナマイトボディ
ワンピース・ツーピース共通です

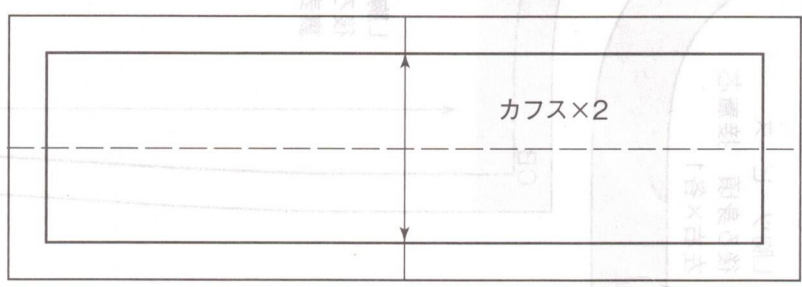
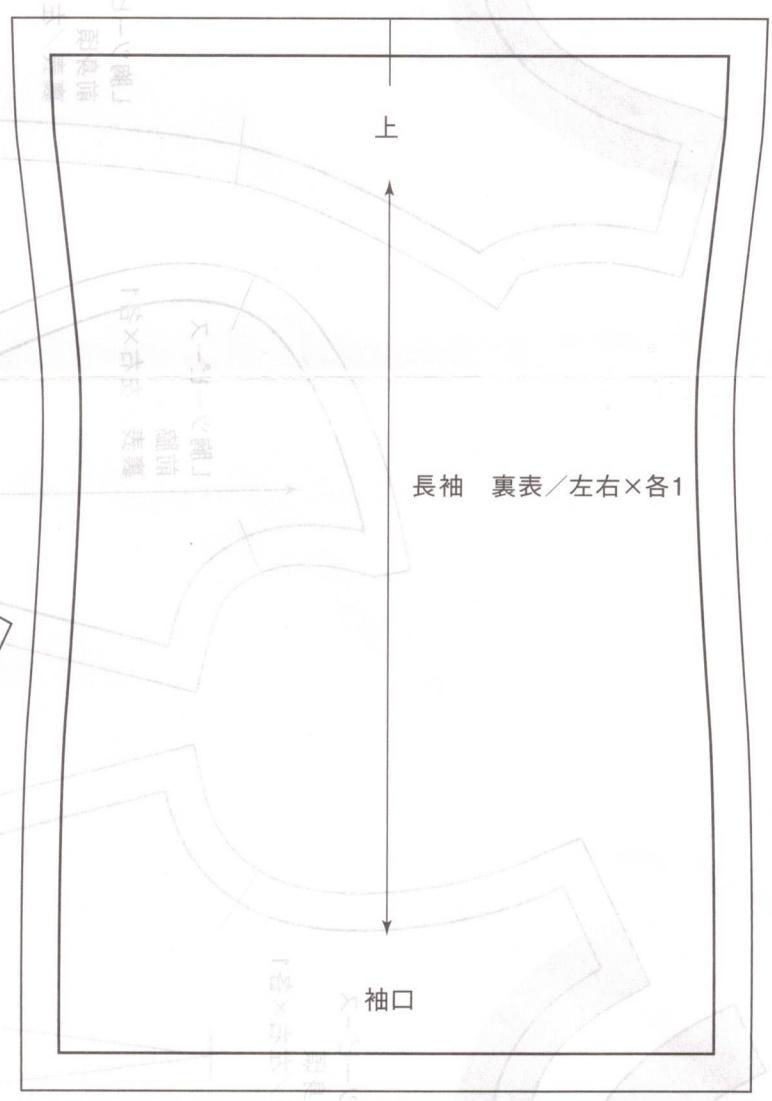
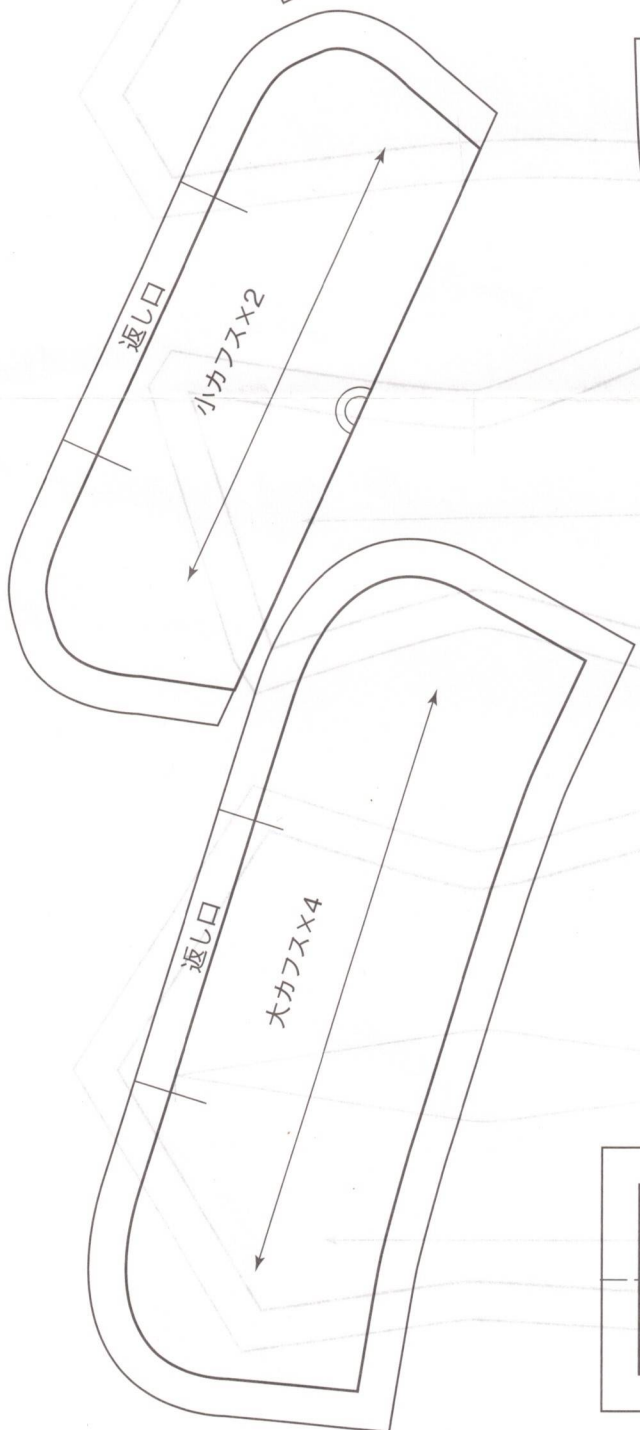
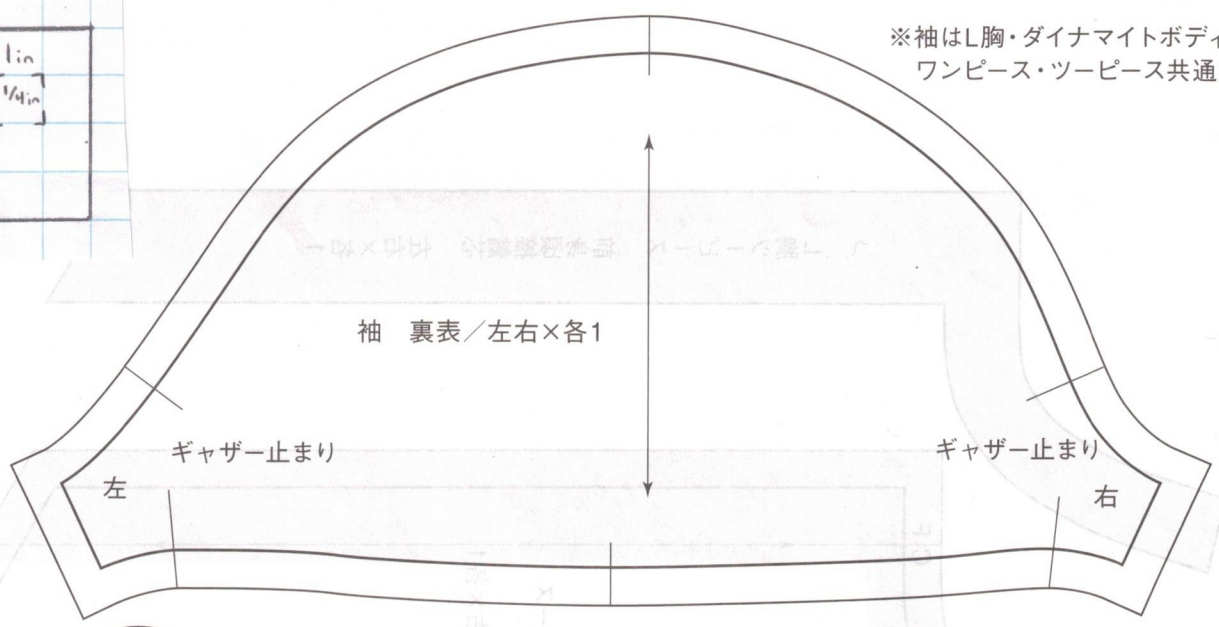

タイナイントボテリ フレビース スカート 接着芯×2

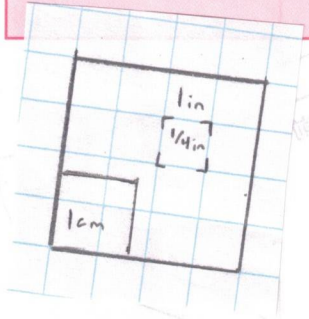

タイナイントボテリ フレビース スカート
 接着芯×2
 後心位置
 接着芯×2

後ろダーツ
 フリルの位置
 合わせる位置

ミニスカートはこの線でカット

胸フレビース スカート
 裏表×各1

胸共ハテホリマス
 5×5
 接着芯

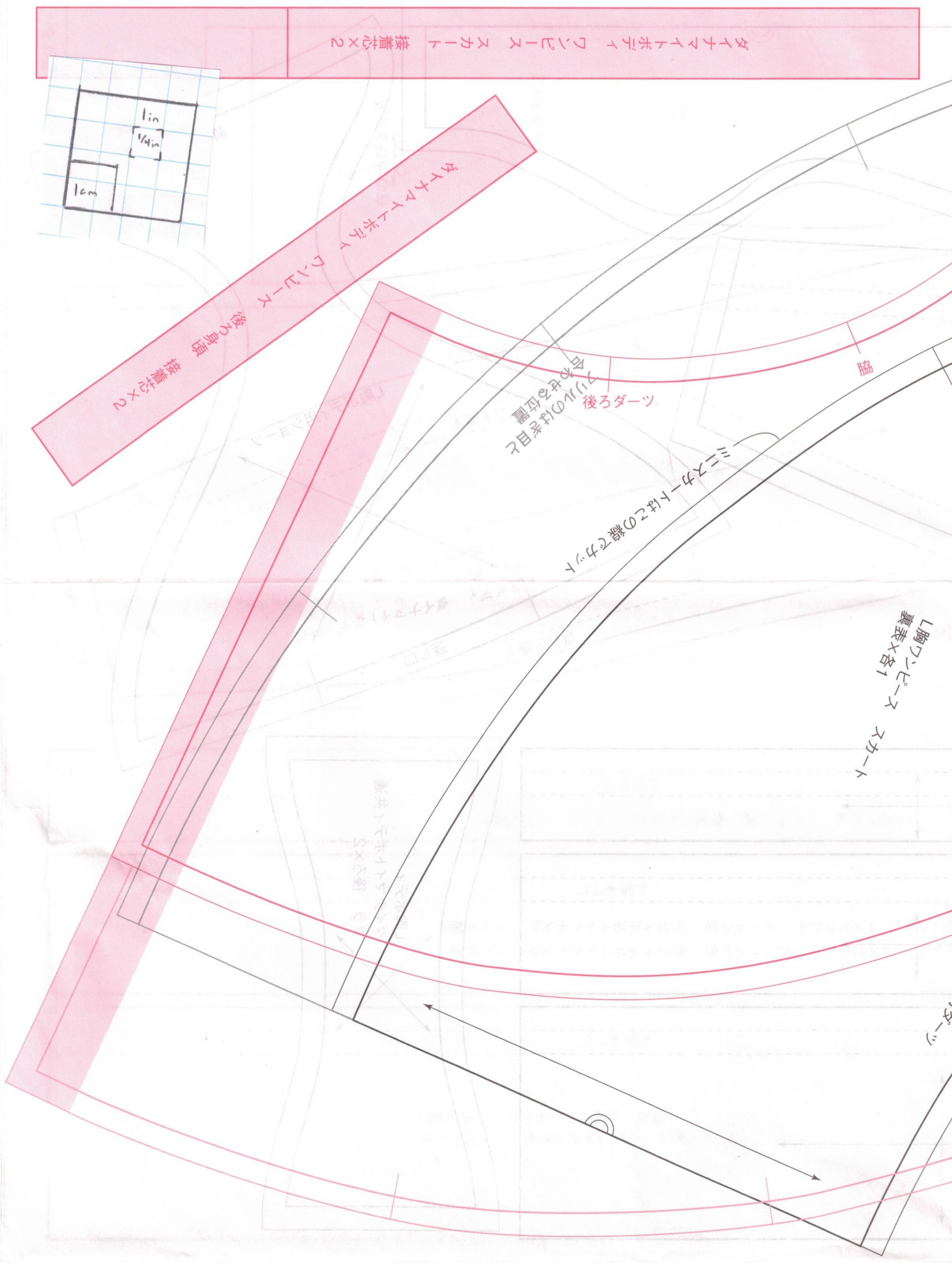

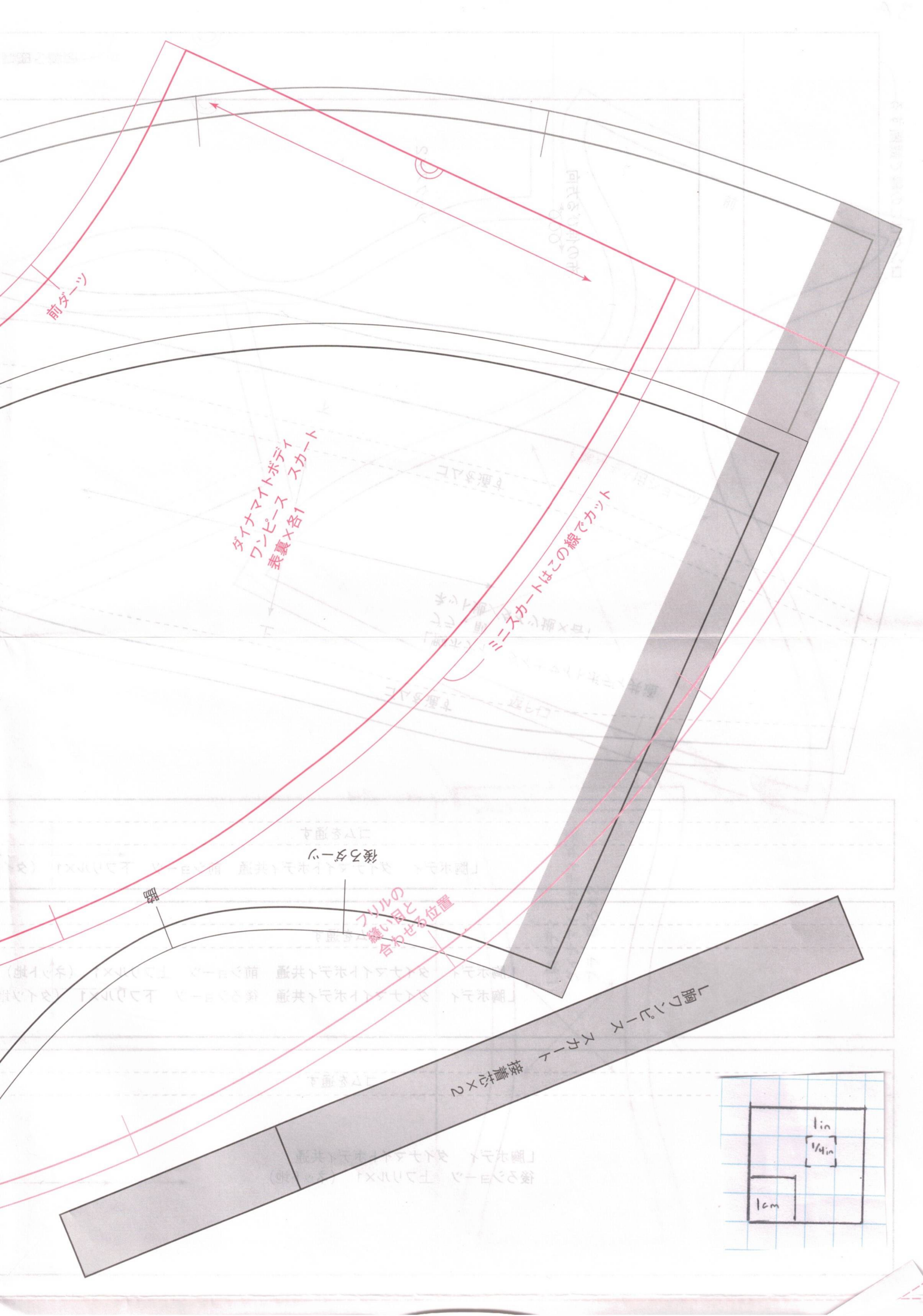

前ダーツ

ダイナマイトボディ
ワンピース
表裏各1 スカート

スカートはこの線でカット

後ろダーツ

フリルの縫い目と
合わせ位置

腰バンド
幅 2cm

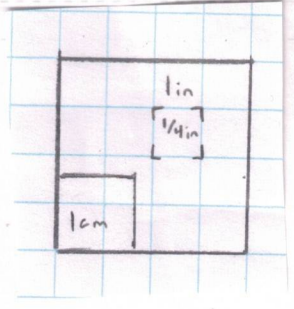

胸・ダイナマイトボダイ共通
ワンピース スカート 接着芯×2

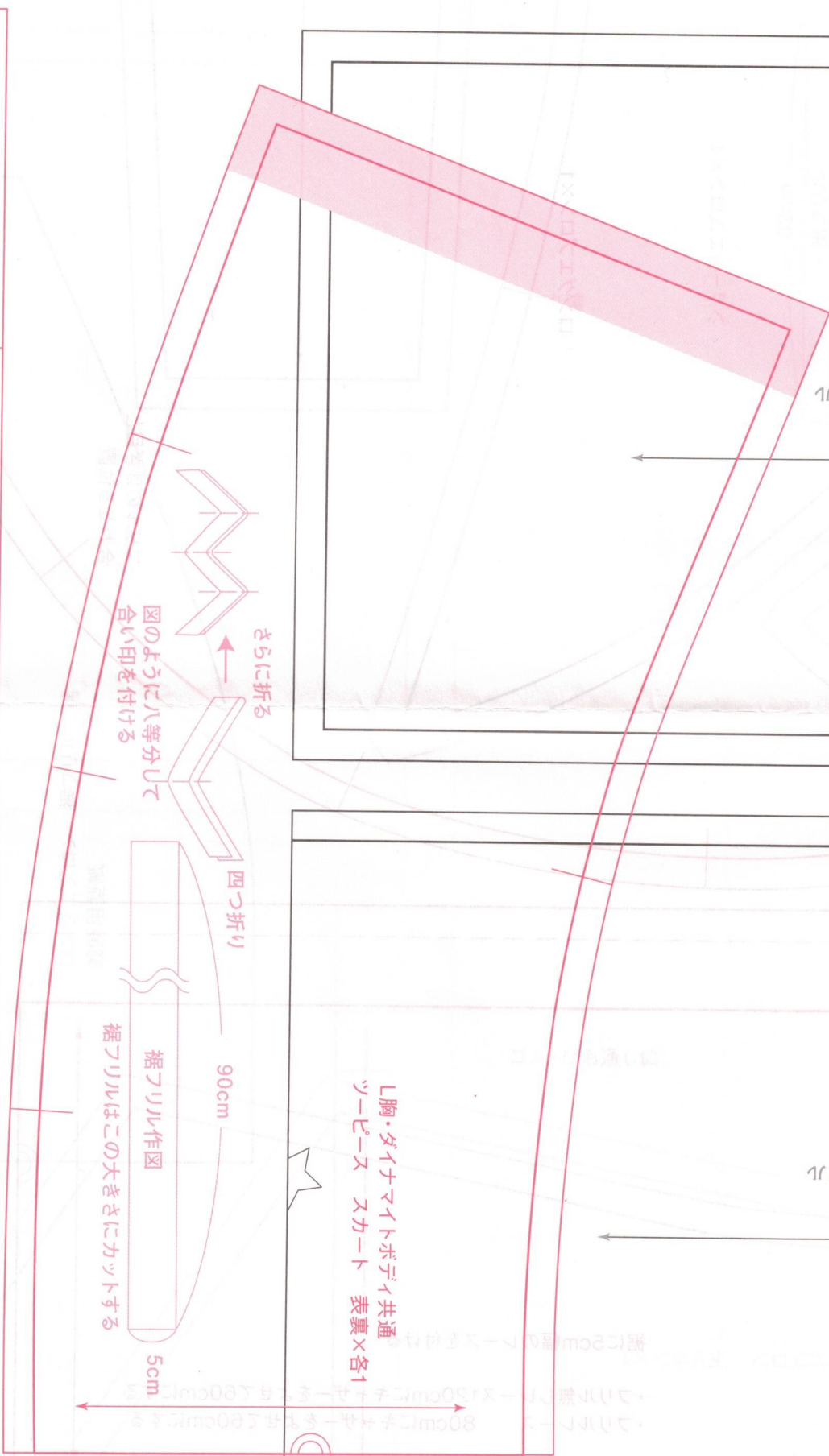

ワンピース スカート 裾フリル

ワンピース スカート 裾フリル

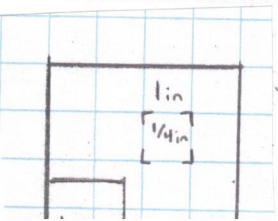

ダイナ
ワニビ
表裏×

ダイナ
ワニビ
表裏×

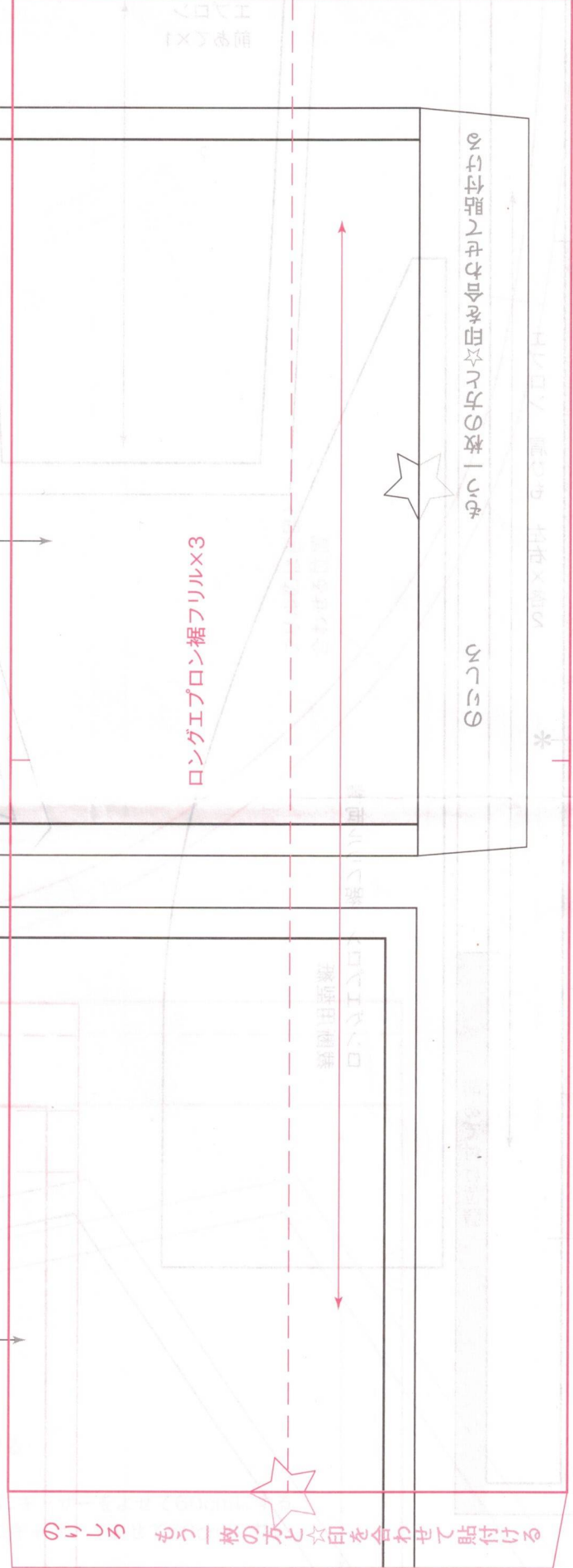
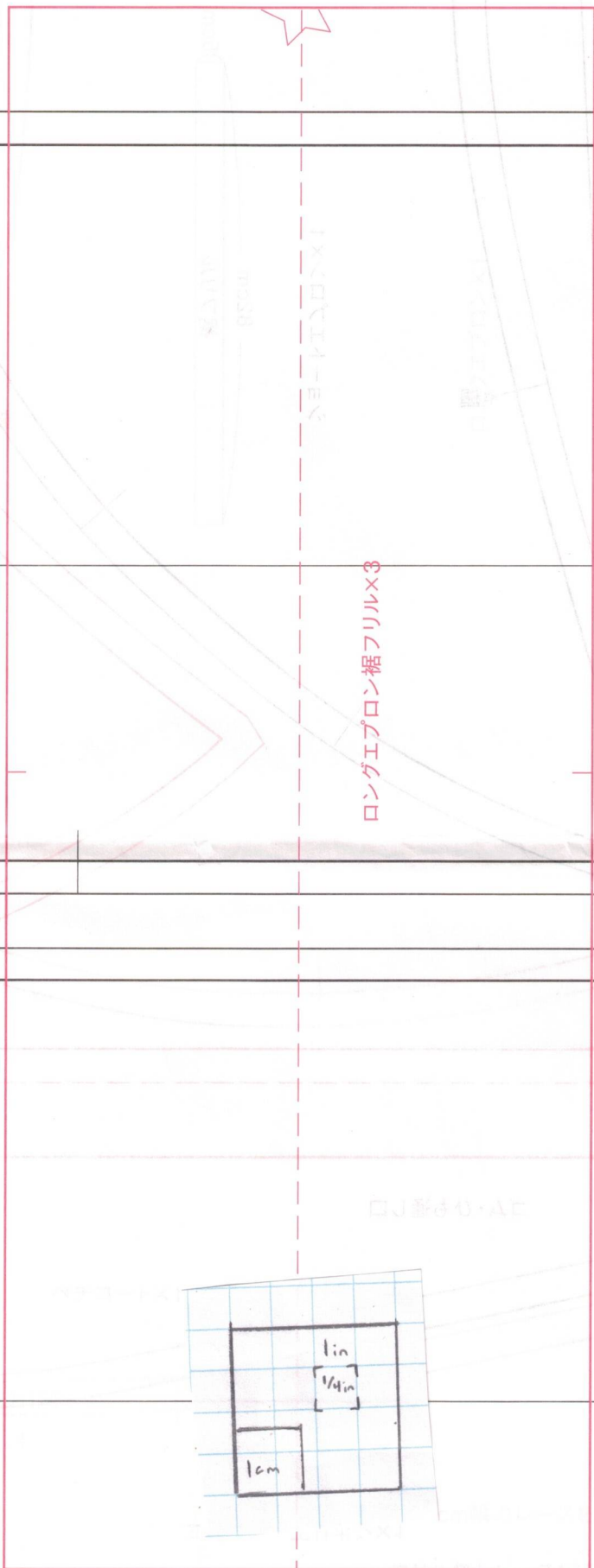

①りじろ もう一枚の方と☆印を合わせて貼付ける

☆印を合わせて貼付ける

3cm

* 縫製用紙

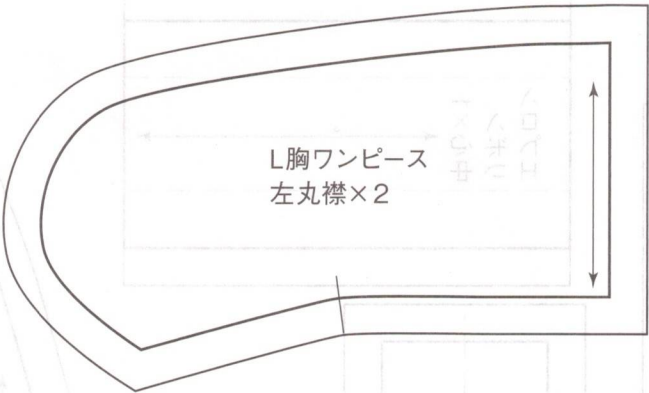

L胸ワンピース
左丸襟×2

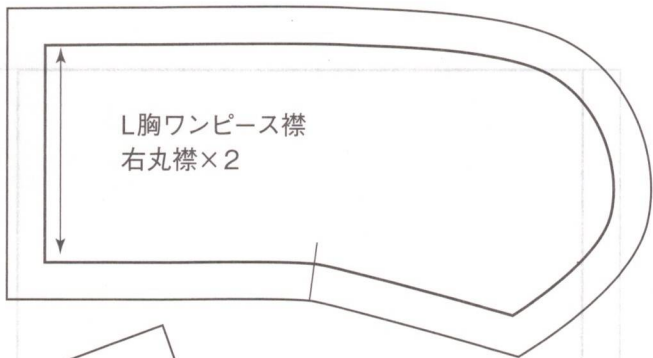

L胸ワンピース襟
右丸襟×2

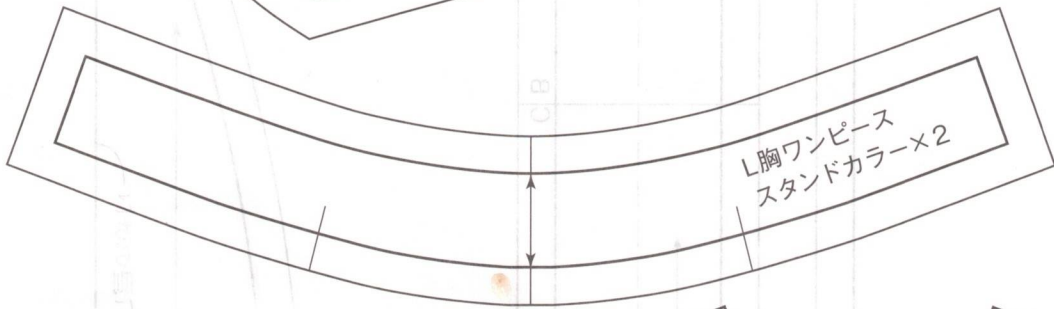

L胸ワンピース
スタンドカラー×2

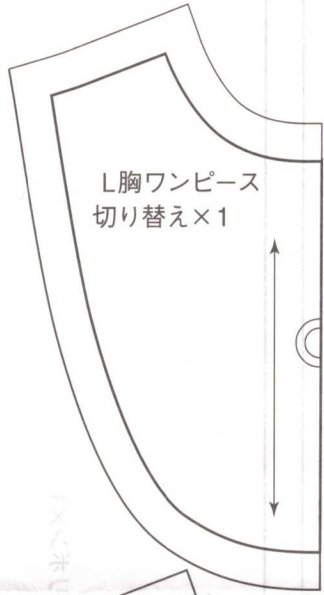

L胸ワンピース
切り替え×1



L胸ワンピース
切り替え
アイロン用型紙

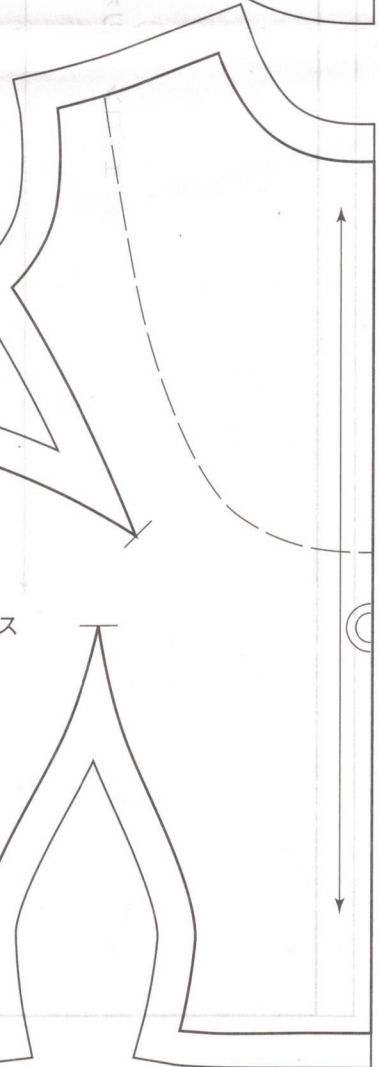
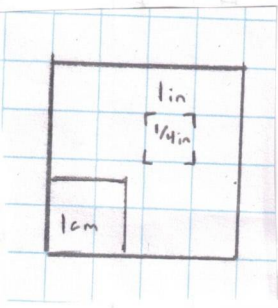

L胸ワンピース
後ろ身頃
裏表/左右×各1

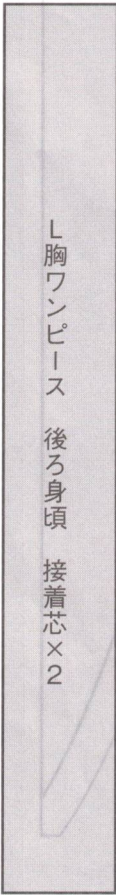

L胸ワンピース
後ろ身頃
接着芯×2

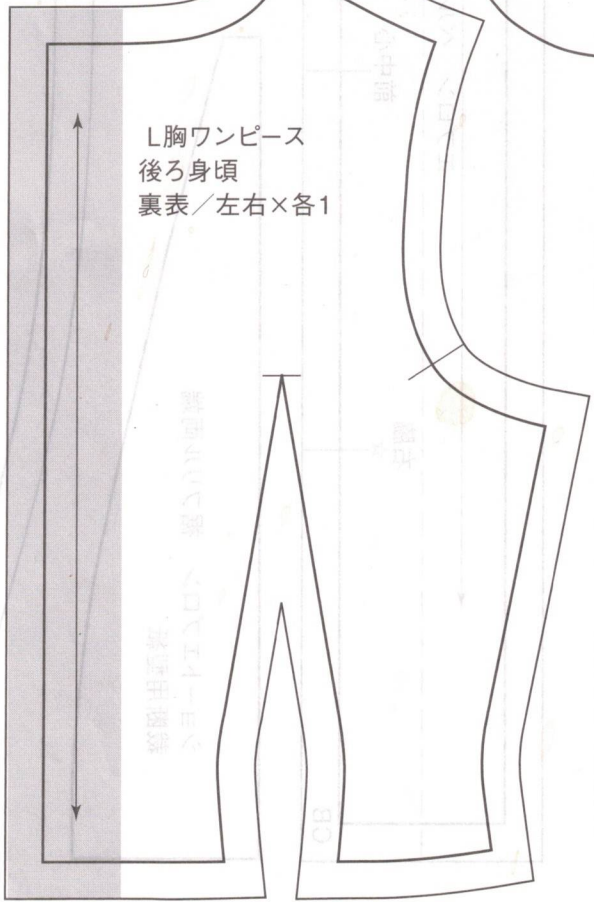

L胸ワンピース
前身頃
裏表×各1

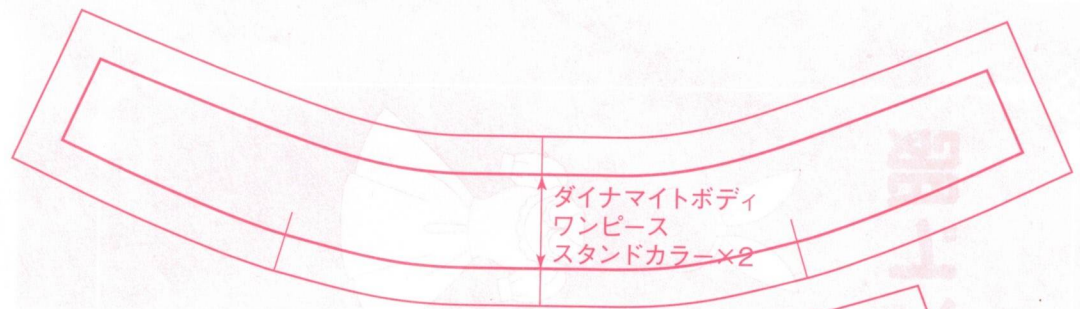
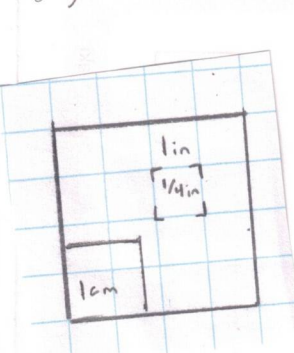

ダイナマイトボディ
ワンピース
スタンドカラー×2

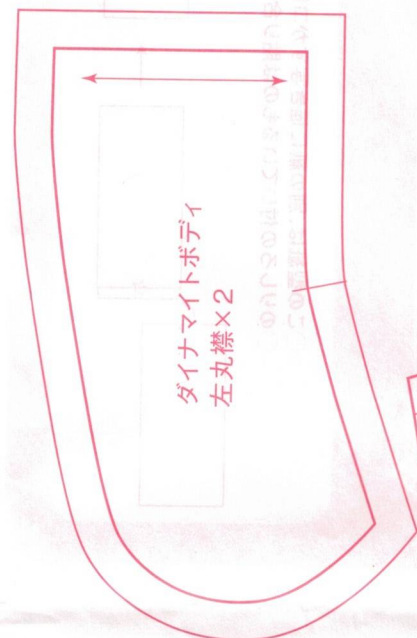

ダイナマイトボディ
左丸襟×2

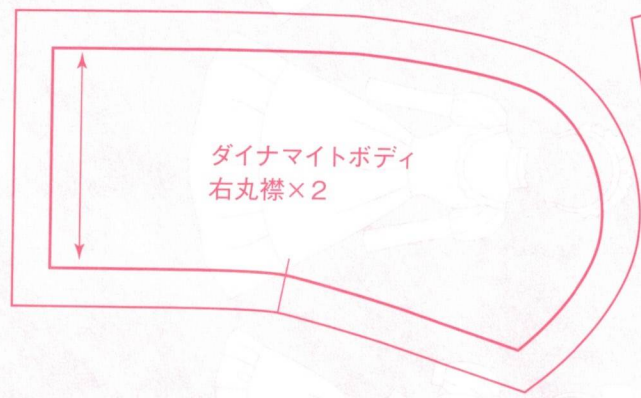

ダイナマイトボディ
右丸襟×2

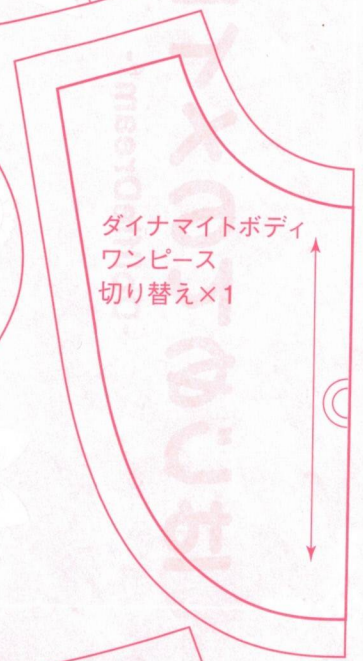

ダイナマイトボディ
ワンピース
切り替え×1



ダイナマイトボディ
ワンピース切り替え
アイロン用型紙

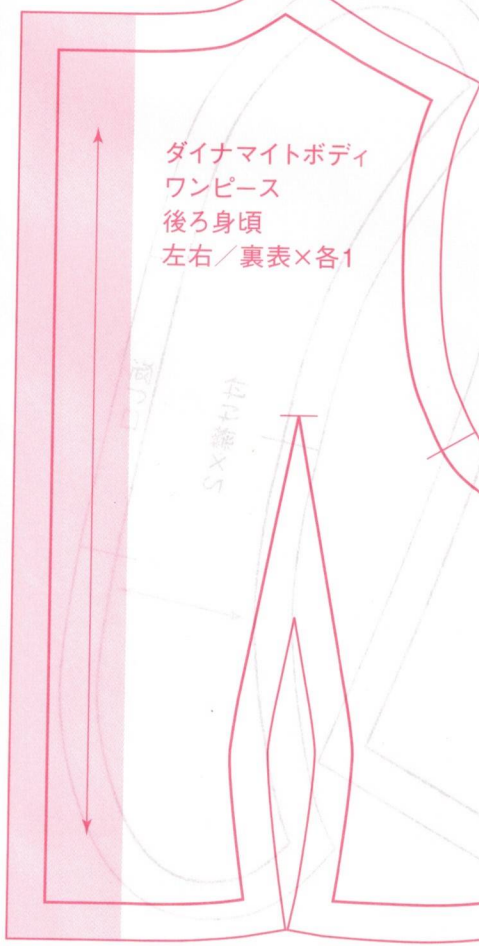

ダイナマイトボディ
ワンピース
後ろ身頃
左右/裏表×各1

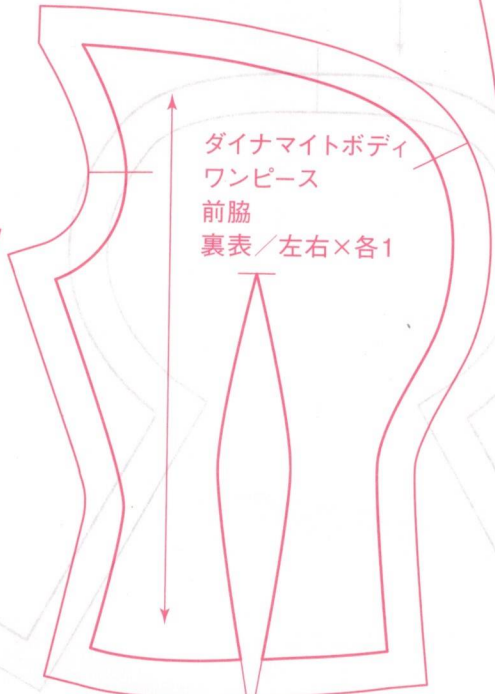

ダイナマイトボディ
ワンピース
前脇
裏表/左右×各1



ダイナマイトボディ
ワンピース
前身頃
裏表×各1